

MICRA

Bezprzewodowy sygnalizator zewnętrzny

MSP-301

Wersja oprogramowania 2.00

PL

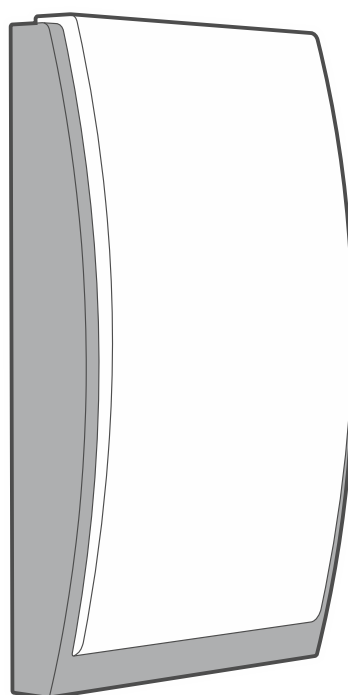

CE

msp-301_pl 07/23

Satel®

SATEL sp. z o.o. • ul. Budowlanych 66 • 80-298 Gdańsk • POLSKA
tel. 58 320 94 00 • serwis 58 320 94 30 • dz. techn. 58 320 94 20
www.satel.pl

WAŻNE

Urządzenie powinno być instalowane przez wykwalifikowany personel.

Przed przystąpieniem do montażu należy zapoznać się z instrukcją.

Wprowadzanie w urządzeniu jakichkolwiek modyfikacji, które nie są autoryzowane przez producenta, lub dokonywanie samodzielnych napraw skutkuje utratą uprawnień wynikających z gwarancji.

Tabliczka znamionowa urządzenia jest umieszczona na podstawie obudowy.



Urządzenie spełnia wymagania dyrektyw obowiązujących na terenie Unii Europejskiej.



Urządzenia nie wolno wyrzucać z innymi odpadami komunalnymi. Należy się go pozbyć zgodnie z obowiązującymi przepisami dotyczącymi ochrony środowiska (urządzenie wprowadzono na rynek po 13 sierpnia 2005 r.).



Urządzenie spełnia wymagania regulaminów technicznych Euroazjatyckiej Unii Celnej.

Firma SATEL stawia sobie za cel nieustanne podnoszenie jakości swoich produktów, co może skutkować zmianami w ich specyfikacji technicznej i oprogramowaniu. Aktualna informacja o wprowadzanych zmianach znajduje się na naszej stronie internetowej.

Proszę nas odwiedzić:

<https://support.satel.pl>

SATEL sp. z o.o. niniejszym oświadcza, że typ urządzenia radiowego MSP-301 jest zgodny z dyrektywą 2014/53/UE. Pełny tekst deklaracji zgodności UE jest dostępny pod następującym adresem internetowym: www.satel.pl/ce

W instrukcji mogą wystąpić następujące symbole:



- uwaga;



- uwaga krytyczna.

SPIS TREŚCI

1.	Właściwości	2
2.	Opis	2
3.	Montaż i uruchomienie.....	4
4.	Wymiana baterii.....	5
5.	Dane techniczne	6

Sygnalizator MSP-301 informuje o sytuacjach alarmowych przy pomocy sygnalizacji akustycznej i optycznej. Sygnalizator jest obsługiwany przez:

- centrale alarmowe PERFECTA (modele WRL),
- kontroler MTX-300.

1. Właściwości

- Sygnalizacja akustyczna generowana przy pomocy przetwornika piezoelektrycznego.
- Sygnalizacja optyczna realizowana przy pomocy diod LED.
- Szyfrowane transmisje radiowe w paśmie częstotliwości 433 MHz.
- Zdalne konfigurowanie.
- Zasilanie baterią litowo-chlorkowo-tionylową 3,6 V.
- Kontrola stanu baterii.
- Układ elektroniki zabezpieczony przed wpływem warunków atmosferycznych.
- Ochrona sabotażowa przed otwarciem obudowy i przed oderwaniem od podłoża.
- Obudowa z wysokoudarowego poliwęglanu, charakteryzująca się bardzo dużą wytrzymałością mechaniczną.

2. Opis

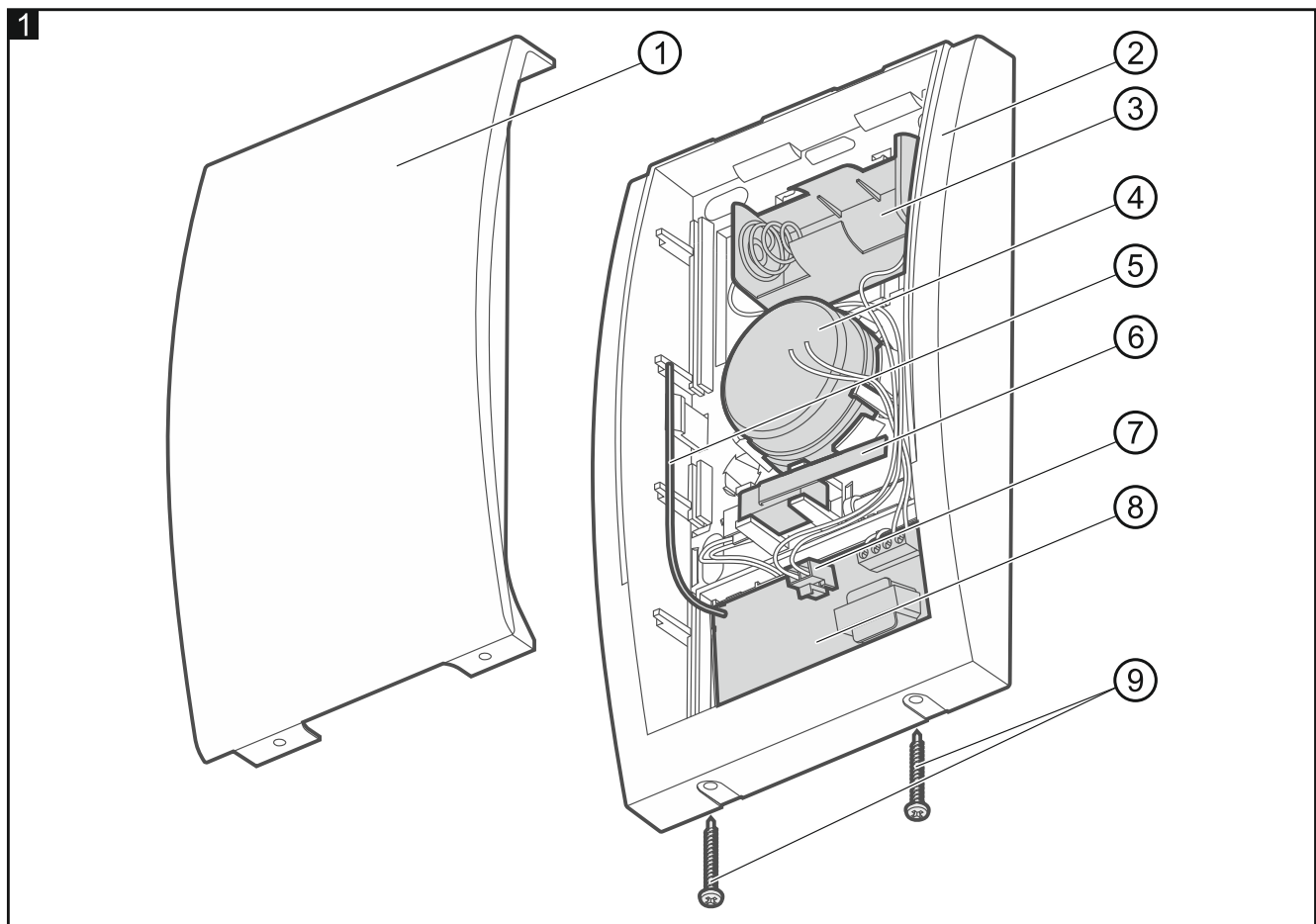

- ① pokrywa obudowy.
- ② podstawa obudowy.

- ③ gniazdo baterii.
- ④ przetwornik piezoelektryczny.
- ⑤ antena.
- ⑥ styk sabotażowy.
- ⑦ złącze do podłączenia baterii.
- ⑧ moduł elektroniki.
- ⑨ wkręty blokujące pokrywę obudowy.

Komunikacja radiowa

Co 15 minut sygnalizator wysyła informację o swoim stanie (transmisja okresowa). Dodatkowa komunikacja ma miejsce, gdy:

- sygnalizator informuje centralę / kontroler o sabotażu (informacja o sabotażu wysyłana jest natychmiast),
- centrala / kontroler wysyła polecenia do sygnalizatora (uruchomienie / zakończenie sygnalizacji, zablokowanie / odblokowanie sygnalizacji sabotażu).

Wyzwalanie sygnalizacji

Sygnalizacja jest wyzwalana:

- po otrzymaniu drogą radiową polecenia z centrali / kontrolera – sygnalizacja optyczna i akustyczna sterowane są niezależnie;
- po otwarciu styku sabotażowego – uruchamiana jest sygnalizacja optyczna i akustyczna.

Parametry sygnalizacji można skonfigurować zdalnie (patrz: instrukcja centrali / kontrolera).





1	Dwie częstotliwości dźwięku (1450 Hz/2100 Hz) na przemian w okresie 1 sekundy.	
2	Dźwięk o narastającej częstotliwości (od 1450 Hz do 2100 Hz) w okresie 1 sekundy.	
3	Dźwięk o opadającej częstotliwości (od 2100 Hz do 1450 Hz) w okresie 1 sekundy.	
4	Dźwięk o płynnie narastającej i opadającej częstotliwości (1450 Hz – 2100 Hz – 1450 Hz) w okresie 1 sekundy.	

Tabela 1. Typy sygnalizacji akustycznej.

Zablokowanie sygnalizacji sabotażu

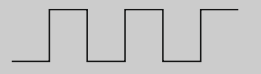
Otwarcie styku sabotażowego nie wyzwoli sygnalizacji w następujących przypadkach:

- po zamontowaniu / podłączeniu baterii – dopiero po odebraniu z centrali / kontrolera polecenia przejścia w tryb gotowości, jeżeli styk sabotażowy będzie zamknięty przez 30 sekund, sygnalizacja alarmu sabotażowego zostanie odblokowana (polecenie przejścia w tryb gotowości centrala / kontroler wysyła po zakończeniu trybu serwisowego, a kontroler także po zakończeniu komunikacji z programem MTX Soft lub po restarcie),
- gdy w centrali / kontrolerze uruchomiony jest tryb serwisowy lub kontroler komunikuje się z programem MTX Soft.

Gdy sygnalizacja sabotażu jest zablokowana, skrajna lewa dioda miga co 10 sekund.

Zasilanie

Sygnalizator zasilany jest baterią litowo-chlorkowo-tionylową 3,6 V. Jest to bateria wysokoprądowa, charakteryzująca się dużą pojemnością. Bateria dostępna jest w ofercie firmy SATEL.



Jeżeli chcesz wymienić słabą baterię na nową, postępuj według procedury opisanej w rozdziale „Wymiana baterii” (s. 5).

Podstawa obudowy

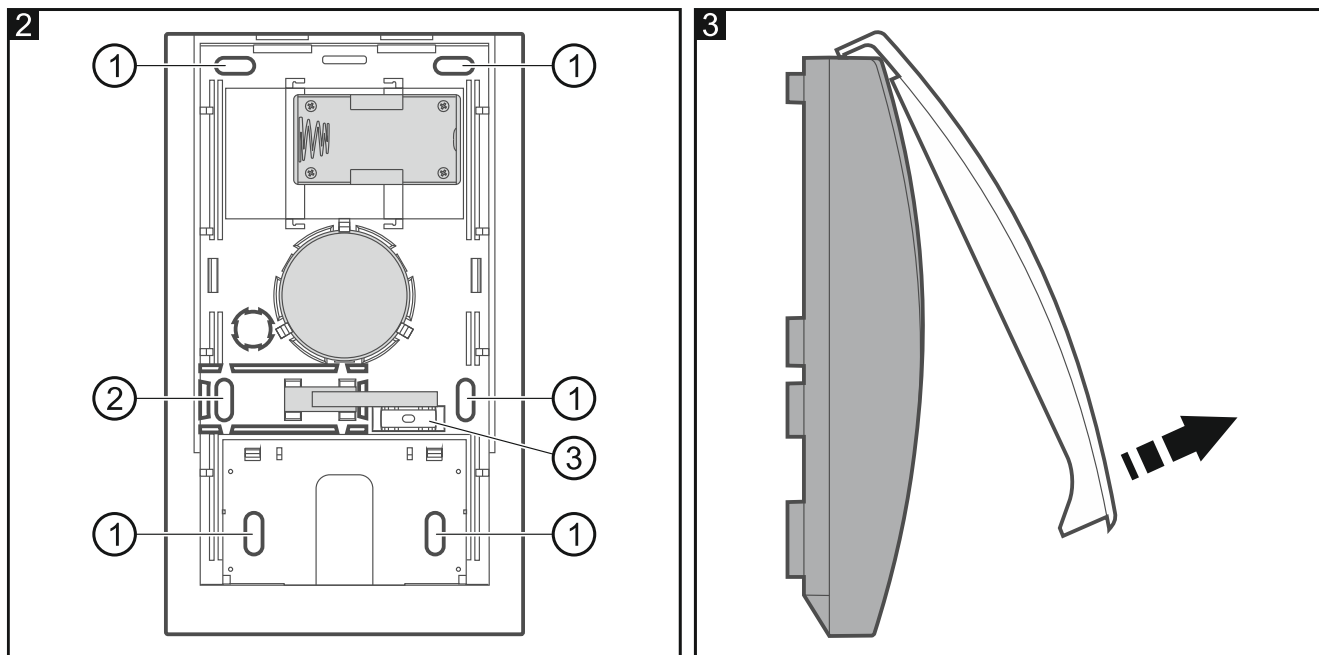

Objaśnienia do rysunku 2:

- ① otwór montażowy.
- ② otwór montażowy ochrony sabotażowej.
- ③ poziomica.

3. Montaż i uruchomienie



Nie wolno odkształcać lub skracać anteny.

Istnieje niebezpieczeństwo eksplozji baterii w przypadku zastosowania innej baterii niż zalecana przez producenta lub niewłaściwego postępowania z baterią. Baterii nie wolno zgniatać, przecinać lub wystawiać na działanie wysokiej temperatury (wrzucać do ognia, wkładać do piekarnika itp.).

Nie wystawiaj baterii na działanie bardzo niskiego ciśnienia, ponieważ istnieje ryzyko wycieku łatwopalnej cieczy, ułatniania się gazu lub eksplozji baterii.

Zachowaj szczególną ostrożność w trakcie montażu i wymiany baterii. Producent nie ponosi odpowiedzialności za konsekwencje nieprawidłowego montażu baterii.

Sygnalizator należy montować na ścianie, wysoko i w możliwie niedostępnym miejscu, aby zminimalizować ryzyko sabotażu. Nad sygnalizatorem musi być zachowana wolna przestrzeń (co najmniej 2,5 cm). Brak wolnej przestrzeni uniemożliwi założenie pokrywy.

1. Wykręć wkręty blokujące pokrywę sygnalizatora.

2. Odchyl pokrywę do góry o ok. 60° i ją zdejmij (patrz: rys. 3).
3. Naciśnij i przytrzymaj styk sabotażowy.
4. Zamontuj baterię. Skrajna lewa dioda LED zacznie migać co sekundę, informując że rozpoczęła się procedura inicjowania baterii (patrz też „Wymiana baterii”). Ze względu na specyfikę baterii, musi ona zostać odpowiednio zainicjowana, aby uzyskać wymagane parametry zasilania.



Baterię należy zamontować bezpośrednio przed zainstalowaniem sygnalizatora.

5. Gdy skrajna lewa dioda w sygnalizatorze zacznie migać co sekundę, puść styk sabotażowy.
6. Zarejestruj sygnalizator w systemie (patrz: instrukcja instalatora centrali PERFECTA / instrukcja kontrolera MTX-300).
7. Załóż pokrywę sygnalizatora.
8. Umieść sygnalizator w miejscu przyszłego montażu.
9. Otwórz obudowę, ale nie zdejmuj pokrywy. Jeżeli transmisja z sygnalizatora zostanie odebrana, kontynuuj montaż. Jeżeli transmisja z sygnalizatora nie zostanie odebrana, wybierz inne miejsce montażu i powtórz test. Czasami wystarczy przesunąć urządzenie o kilkanaście centymetrów.
10. Zdejmij pokrywę sygnalizatora.
11. Odłącz baterię od modułu elektroniki.
12. Odchyl zaczepy mocujące moduł elektroniki i go wyjmij.
13. Przyłóż podstawę obudowy do ściany i zaznacz położenie otworów montażowych (rys. 2). Pamiętaj, żeby uwzględnić otwór montażowy ochrony sabotażowej.
14. Wywierć w ścianie otwory na kołki montażowe.
15. Przy pomocy kołków i wkrętów przymocuj podstawę obudowy do ściany pamiętając o otworze montażowym ochrony sabotażowej. Dobierz kołki odpowiednie dla typu podłoża (inne do betonu lub cegły, inne do gipsu itp.).
16. Zamocuj moduł elektroniki w podstawie obudowy.
17. Podłącz baterię do modułu elektroniki.
18. Załóż pokrywę sygnalizatora i zablokuj ją przy pomocy wkrętów.
19. Przetestuj działanie sygnalizatora.

4. Wymiana baterii



Nowa bateria musi zostać zainstalowana w sposób opisany poniżej, aby uruchomić procedurę inicjowania baterii. Tylko odpowiednio zainicjowana bateria zapewni wymagane parametry zasilania.

Zużytych baterii nie wolno wyrzucać, lecz należy się ich pozbywać zgodnie z obowiązującymi przepisami dotyczącymi ochrony środowiska.

1. Uruchom tryb serwisowy w centrali / kontrolerze.
2. Gdy skrajna lewa dioda w sygnalizatorze zacznie migać co 10 sekund, możesz otworzyć obudowę sygnalizatora.
3. Wyjmij rozładowaną baterię.
4. Naciśnij i przytrzymaj styk sabotażowy.
5. Zamontuj nową baterię.

6. Gdy skrajna lewa dioda w sygnalizatorze zacznie migać co sekundę, puść styk sabotażowy. Miganie skrajnej lewej diody co sekundę informuje, że trwa pierwsza faza inicjowania baterii. Po upływie 5 minut, po jej zakończeniu, sygnalizator jest gotowy do pracy. Druga faza inicjowania baterii trwa 3 godziny, ale nie ogranicza funkcjonalności sygnalizatora. Jest sygnalizowana dwoma błyskami co 30 sekund.

5. Dane techniczne

Pasma częstotliwości pracy	433,05 ÷ 434,79 MHz
Zasięg komunikacji radiowej (w terenie otwartym)	do 400 m
Bateria.....	ER34615 3,6 V
Oczekiwany czas pracy baterii.....	do 3 lat
Pobór prądu w stanie gotowości	0,6 mA
Maksymalny pobór prądu.....	500 mA
Poziom natężenia dźwięku (z odległości 1 m).....	do 105 dB
Klasa środowiskowa wg EN50130-5.....	IIIA
Zakres temperatur pracy	-40°C ...+55°C
Maksymalna wilgotność	93±3%
Wymiary	148 x 254 x 64 mm
Masa	766 g