

Instrukcja użytkownika Superior Transmitter Fibra

Zaktualizowano 15 marca, 2025

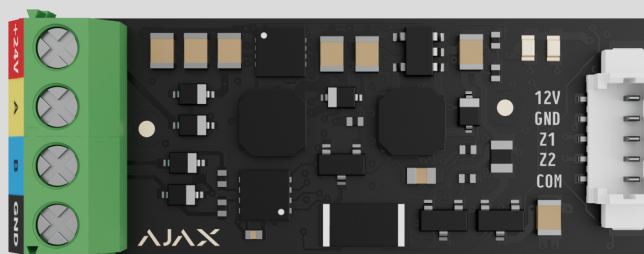

Superior Transmitter Fibra to moduł integracji służący do podłączania urządzenia przewodowego innej firmy do systemu Ajax. Może być używany do podłączania rolet, przycisków napadowych lub pomocniczych, wewnętrznych lub zewnętrznych czujników ruchu, a także czujników magnetycznych, wibracji, stłuczenia szkła, pożaru, gazu, zalania lub pozostałych urządzeń przewodowych.

Moduł integracji obsługuje rodzaje połączeń NC, NO, EOL, 2EOL, 3EOL lub rolety i może zasilać podłączone urządzenie prądem 10,5-15 V_~o natężeniu do 50 mA.

Moduł działa jako część systemu Ajax, wymieniając dane z hubem poprzez bezpieczny protokół komunikacji przewodowej Fibra.



Moduł integracji jest kompatybilny z [Superior Hub Hybrid \(2G\)](#) i [Superior Hub Hybrid \(4G\)](#). Łączenie z innymi [hubami](#), [podwajaczami zasięgu sygnału radiowego](#), [ocBridge Plus](#) oraz

Superior Transmitter Fibra jest częścią linii urządzeń przewodowych Fibra. Tylko akredytowani partnerzy Ajax Systems mogą instalować, sprzedawać i administrować tymi urządzeniami.

Kup Superior Transmitter Fibra

Elementy funkcjonalne

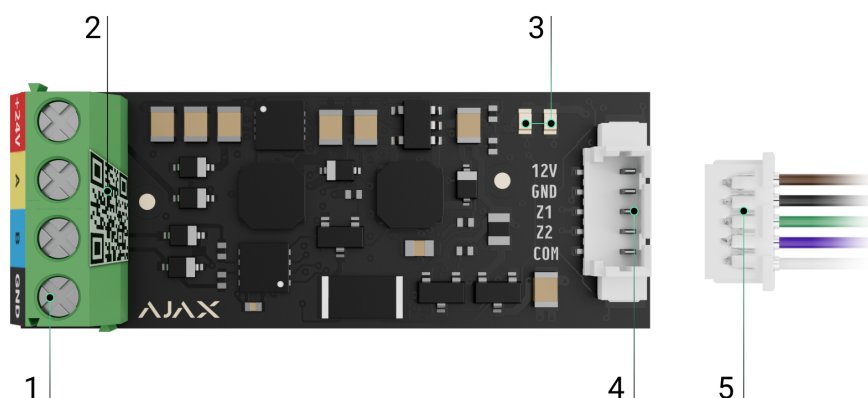

1. Zaciski wejściowe do podłączenia linii Fibra do Superior Transmitter Fibra.
2. Kod QR z identyfikatorem urządzenia do dodawania modułu do systemu Ajax.
3. Wskaźniki LED modułu.
4. Złącze dla urządzeń przewodowych.
5. Akcesoryjny 5-pinowy przewód.

Zaciski do podłączenia Superior Transmitter Fibra do huba:

- **+24V** – 24 V $\overline{\text{=}}$ zacisk zasilania.
- **A, B** – zaciski sygnałowe.
- **GND** – uziemiający zacisk zasilania.

Styki złącza do podłączenia urządzenia przewodowego:

- **12V** – 10,5-15 V $\overline{=}$, wyjście zasilania do 50 mA dla urządzenia przewodowego.
- **GND** – masa.
- **Z1-Z2** – wejścia do podłączenia urządzenia przewodowego.
- **COM** – wspólne wejście do podłączenia styków sygnałowych urządzenia przewodowego.



Superior Transmitter Fibra posiada 2 złącza (Z1 i Z2) do podłączenia urządzenia przewodowego wykorzystującego schemat AATT (tj. Alarm Alarm Tamper Tamper).

Zasada działania

Superior Transmitter Fibra służy do integracji przewodowych urządzeń innych firm z systemem Ajax. Moduł integracji odbiera informacje o alarmach, awariach i zdarzeniach z urządzenia za pośrednictwem połączenia przewodowego. Następnie wysyła zdarzenie do Superior Hub Hybrid za pomocą przewodowego protokołu komunikacji Fibra. Następnie Superior Hub Hybrid wysyła powiadomienia do użytkowników i CMS (stacji monitorowania alarmów) agencji ochrony.

Urządzenie przewodowe podłączone do **Superior Transmitter Fibra** może działać w jednym z następujących trybów sensora:

- **Wykrywanie alarmów**
- **Przełączanie trybów uzbrojenia**
- **Sterowanie elementem blokującym**
- **Sterowanie zamkiem ryglowym**

Superior Transmitter Fibra służy do integracji przycisków napadowych lub pomocniczych, wewnętrznych lub zewnętrznych czujników ruchu, a także czujników magnetycznych, drgań, stłuczenia szkła, pożaru, gazu, zalania itp.

Można również ustawić strefę KeyArm Zone, która umożliwia przełączanie trybów

Można również ustawić strefę KeyArm Zone, która umożliwia przełączanie trybów uzbrojenia systemu za pomocą urządzenia innej firmy podłączonego do Superior Transmitter Fibra. KeyArm pozwala użytkownikowi na uzbrojenie/rozbrojenie systemu, poszczególnych grup lub ustawienie Trybu nocnego.

Jak ustawić KeyArm Zone dla systemów Ajax







Rodzaj urządzenia jest wskazany w ustawieniach strefy, do której podłączone jest przewodowe urządzenie. Wybrany rodzaj określa tekst powiadomień o alarmach i zdarzeniach podłączonego urządzenia, a także kody zdarzeń przesyłane do CMS.







Tryby sensora **Sterowanie elementem** blokującym i **Sterowanie zamkiem ryglowym** służą do integracji elementów blokujących innych firm i styków przełącznika rygla z systemem Ajax zgodnie z zasadą współzależności (Zwangsläufigkeit).

Dowiedz się więcej



Rodzaje urządzeń przewodowych

Tryb pracy wykrywania alarmów		
Rodzaj zdarzenia	Ikona	Znaczenie
Alarm sabotażowy		Zdarzenie wyzwolenia styku antysabotażowego urządzenia.
Wtargnięcie		Alarm po wyzwoleniu czujników ruchu, magnetycznych lub innego rodzaju.
		



Pożar		Alarm po wyzwoleniu czujników pożarowych.
Alarm pomocniczy		Alarm po naciśnięciu przycisku pomocniczego.
Przycisk napadowy		Alarm po naciśnięciu przycisku napadowego.
Alarm gazowy		Alarm przy przekroczeniu stężenia gazu.
Awaria		Zdarzenie spowodowane awarią podłączonego urządzenia.
Zalanie		Alarm wywołany zalaniem.
Stłuczenie szkła		Alarm po wyzwoleniu sensora stłuczenia szkła. <i>Ten typ zdarzenia działa tylko w trybie pracy Impulsowym.</i>

<p>Wysoka temperatura</p>		<p>Alarm po przekroczeniu górnego limitu temperatury.</p>
<p>Niska temperatura</p>		<p>Alarm po przekroczeniu dolnego limitu temperatury.</p>
<p>Maskowanie</p>		<p>Alarm po wykryciu maskowania urządzenia.</p>
<p>Kod pod przymusem (otwarciu)</p>		<p>Alarm po wprowadzeniu kodu pod przymusem.</p> <p><i>Ten typ zdarzenia działa tylko w trybie pracy Impulsowym.</i></p>
<p>Drgania (sensor sejsmiczny)</p>		<p>Alarm po wyzwoleniu sensora sejsmicznego.</p> <p><i>Ten typ zdarzenia działa tylko w trybie pracy Impulsowym.</i></p>
<p>Niestandardowe</p>		<p>Rodzaj zdarzenia jest dostosowywany przez użytkownika.</p> <div style="border: 1px solid black; border-radius: 10px; padding: 10px; margin-top: 10px;">  <p>Uwaga: Niewysyłany do stacji monitorowania agencji ochrony oraz do użytkowników w wiadomości SMS.</p> </div>



Przełączanie trybów uzbrojenia

Ikona	Znaczenie
	<p>Można ustawić strefę KeyArm Zone, która umożliwia przełączanie trybów uzbrojenia systemu za pomocą urządzenia innej firmy podłączonego do Superior MultiTransmitter Fibra. KeyArm pozwala użytkownikowi na uzbrojenie/rozbrojenie systemu, poszczególnych grup lub ustawienie <u>Trybu nocnego</u>.</p> <div data-bbox="699 457 1448 640" style="border: 1px solid black; padding: 10px; margin-bottom: 10px;"> <p> Funkcja KeyArm jest obsługiwana przez kompatybilne huby z systemem OS Malevich 2.17 lub nowszym.</p> </div> <div data-bbox="699 737 1448 1001" style="border: 1px solid black; padding: 10px;"> <p> Jeśli funkcja <u>Grupy podążającej</u> jest skonfigurowana dla grup, ich stan bezpieczeństwa może się automatycznie zmieniać w zależności od ich ustawień i stanów inicjatorów.</p> </div> <p><u>Jak ustawić KeyArm Zone dla systemów Ajax</u></p>

Sterowanie elementem blokującym

Ikona	Znaczenie
	<p>Możesz skonfigurować Sterowanie elementem blokującym, które pozwala na otrzymywanie powiadomień o statusie blokującego elementu stron trzecich.</p> <div data-bbox="699 1640 1448 1986" style="border: 1px solid black; padding: 10px;"> <p> Funkcja Sterowanie elementem blokującym jest obsługiwana przez kompatybilne huby z systemem OS Malevich 2.25 i nowszym. Ta funkcja jest częścią zasady współzależności (Zwangsläufigkeit).</p> <p style="text-align: center;"><u>Dowiedz się więcej</u></p> </div>

Sterowanie zamkiem ryglowym

Ikona	Znaczenie
	<p>Można ustawić Sterowanie zamkiem ryglowym co umożliwia otrzymywanie powiadomień o stanie zamka ryglowego.</p> <div data-bbox="699 390 1450 737" style="border: 1px solid black; padding: 10px;"><p> Funkcja Sterowanie zamkiem ryglowym jest obsługiwana przez kompatybilne huby z systemem OS Malevich 2.25 lub nowszym. Ta funkcja jest częścią zasady współzależności (Zwangsläufigkeit).</p><p>Dowiedz się więcej</p></div>

Rodzaje połączeń urządzenia przewodowego

- Bez EOL.
- EOL (połączenie z jednym rezystorem).
- 2EOL (połączenie z dwoma rezystorami).
- 3EOL (połączenie z trzema rezystorami).
- Rolety.

W aplikacji Ajax można wybrać stan normalny (normalnie otwarty lub normalnie zamknięty) dla każdej z par zacisków: alarmowego, styku antysabotażowego i awarii. Umożliwia to podłączenie do Superior Transmitter Fibra dowolnego czujnika ze stykiem bezpotencjałowym (suchym) w dowolnej konfiguracji.

Protokół przesyłania danych Fibra

Moduł integracji używa technologii Fibra do transmisji alarmów i zdarzeń. Jest to

protokół przewodowego przesyłania danych zapewniający szybką i niezawodną, dwukierunkową komunikację między hubem a modułem integracji. Wykorzystując połączenie magistrali, Fibra dostarcza alarmy i zdarzenia natychmiast, nawet jeśli do systemu podłączonych jest 100 urządzeń.

Fibra obsługuje szyfrowanie blokowe z kluczem dynamicznym i weryfikuje każdą sesję komunikacyjną z urządzeniami, aby zapobiec sabotażowi i spoofingowi. Protokół wymaga regularnego odpytywania urządzeń przez hub z ustaloną wcześniej częstotliwością w celu kontrolowania komunikacji i wyświetlania stanu urządzeń systemu w aplikacjach Ajax.

[Dowiedz się więcej](#)

Wysyłanie zdarzeń do stacji monitorowania

System Ajax może przysyłać alarmy zarówno do aplikacji monitorującej [PRO Desktop](#), a także do stacji monitorowania alarmów (CMS) w formatach **SurGard (Contact ID)**, **SIA (DC-09)**, **ADEMCO 685** i [innych protokołach](#).

Superior Transmitter Fibra może przysyłać następujące zdarzenia:

1. Alarm/przywrócenie podłączonego urządzenia.
2. Utrata/przywrócenie komunikacji pomiędzy Superior Transmitter Fibra, podłączonymi urządzeniami i hubem.
3. Permanentna dezaktywacja/aktywacja Superior Transmitter Fibra i podłączonych urządzeń.
4. Jednorazowa dezaktywacja/aktywacja Superior Transmitter Fibra i podłączonych urządzeń.
5. Zwarcie na linii/przywrócenie zasilania podłączonych urządzeń.
6. Zwarcie lub uszkodzenie linii łączącej urządzenia innych firm z Superior Transmitter Fibra (w przypadku połączeń EOL).

Po odebraniu alarmu operator stacji monitorowania należącej do agencji ochrony wie, co się stało oraz gdzie dokładnie wysłać zespół szybkiego reagowania.

Adresowalność urządzeń Ajax pozwala na wysyłanie do **PRO Desktop** lub **CMS**

powiadomień zawierających rodzaj urządzenia, jego nazwę, grupę bezpieczeństwa oraz wirtualne pomieszczenie. Należy wziąć pod uwagę, że lista możliwych do przesłania parametrów może się różnić w zależności od rodzaju CMS i wybranego protokołu komunikacyjnego ze stacją monitorowania.



Identyfikator i numer urządzenia można znaleźć na karcie [stanów w aplikacji Ajax](#).

Dodawanie do systemu



Superior Transmitter Fibra jest kompatybilny tylko z [Superior Hub Hybrid \(2G\)](#) i [Superior Hub Hybrid \(4G\)](#). Tylko zweryfikowani partnerzy mogą dodawać i konfigurować urządzenia Fibra w [aplikacjach Ajax PRO](#).

[Rodzaje kont i ich uprawnienia](#)

Przed dodaniem urządzenia

1. Zainstaluj [aplikację Ajax PRO](#).
2. Zaloguj się na [konto PRO](#) lub utwórz nowe.
3. Wybierz przestrzeń lub utwórz nową.

[Czym jest przestrzeń](#)

[Jak utworzyć przestrzeń](#)



Funkcja **przestrzeni** jest dostępna dla aplikacji w następujących wersjach lub nowszych:

- Ajax Security System 3.0. dla systemu iOS;
- Ajax Security System 3.0. dla systemu Android;
- Ajax PRO: Tool for Engineers 2.0 dla systemu iOS;

- Ajax PRO: Tool for Engineers 2.0 dla systemu Android;
- Ajax PRO Desktop 4.0. dla systemu macOS;
- Ajax PRO Desktop 4.0. dla systemu Windows.

4. Dodaj co najmniej jedno wirtualne pomieszczenie.
5. Dodaj kompatybilny hub do przestrzeni. Upewnij się, że hub jest włączony i ma dostęp do internetu przez sieć ethernet, Wi-Fi i/lub komórkową.
6. Upewnij się, że przestrzeń jest rozbrojona, a hub nie rozpoczyna aktualizacji, sprawdzając statusy w aplikacji Ajax.

Podłączanie do huba

W aplikacji Ajax PRO dostępne są dwa sposoby dodawania urządzeń: automatycznie i ręcznie.

Automatycznie Ręcznie

Aby dodać urządzenie automatycznie:

1. Otwórz aplikację Ajax PRO i wybierz hub, do którego chcesz dodać Superior Transmitter Fibra.
2. Przejdź do karty **Urządzenia**  i naciśnij **Dodaj urządzenie**.
3. Wybierz **Dodaj wszystkie urządzenia Fibra**. Hub przeskanuje linie Fibra. Po zeskanowaniu zostaną pokazane wszystkie urządzenia podłączone do huba, które nie zostały jeszcze dodane do systemu.
4. Wybierz żądane urządzenie z listy. Po wybraniu wskaźnik LED będzie migać, aby zidentyfikować to urządzenie.
5. Ustaw nazwę urządzenia oraz określ pomieszczenie i grupę zabezpieczeń, jeśli włączony jest **Tryb grupowy**. Kliknij **Zapicz**

włączony jest Tryb grupowy. Kliknij **Zapisz**.

Po podłączeniu do huba moduł pojawi się na liście urządzeń przypisanych do huba w aplikacji Ajax. Częstotliwość aktualizacji statusu urządzenia na liście zależy od ustawień Jeweller/Fibra, przy czym wartość domyślna to 36 sekund.



Superior Transmitter Fibra może pracować tylko z jednym hubem. Po podłączeniu do nowego huba urządzenie przestaje wysyłać polecenia do starego.

Dodanie modułu do nowego huba nie powoduje automatycznego usunięcia go z listy urządzeń starego huba. Należy zrobić to w aplikacji Ajax.

Dodawanie podłączonego urządzenia przewodowego



W systemie Ajax każde urządzenie podłączone do Superior Transmitter Fibra zajmuje jedno miejsce w limicie urządzeń huba.

1. W aplikacji Ajax PRO przejdź do karty **Urządzenia** .
2. Znajdź **Superior Transmitter Fibra** na liście urządzeń.
3. Kliknij menu **Urządzenia** pod ikoną modułu integracji.
4. Kliknij **Dodaj urządzenie**.
5. Przypisz nazwę urządzeniu.
6. Wybierz strefę przewodową, do której urządzenie zostanie fizycznie podłączone.
7. Wybierz wirtualne pomieszczenie i grupę bezpieczeństwa, jeśli włączony jest Tryb grupowy.
8. Naciśnij **Dodaj urządzenie**. Urządzenie zostanie dodane w ciągu 30 sekund.



Aktualizacja statusu urządzenia zależy od ustawień Jeweller/Fibra; wartość domyślna to 36 sekund.

Jeśli próba połączenia nie powiedzie się, przed ponowną próbą sprawdź, czy połączenie przewodowe jest prawidłowo skonfigurowane. Jeśli do huba dodano już maksymalną liczbę urządzeń (100 dla Superior Hub Hybrid), podczas dodawania zostanie wyświetlone powiadomienie o błędzie.

Awarie

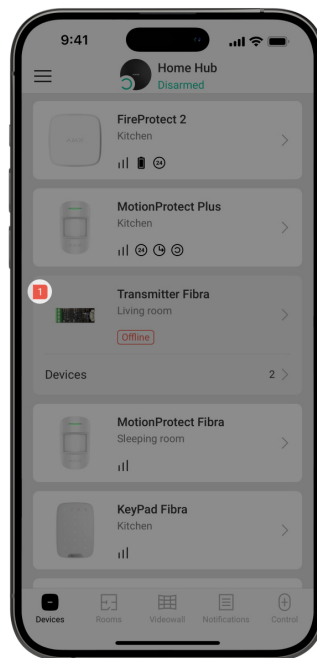

Po wykryciu awarii Transmitter aplikacja Ajax wyświetla licznik awarii na ikonie urządzenia. Wszystkie awarie są wskazywane w stanach modułu. Pola z awariami zostaną zaznaczone na czerwono.

Awaria jest wyświetlana, jeśli połączenie z hubem zostanie utracone.

Awaria podłączonego urządzenia jest wyświetlana, jeśli:

- Obudowa urządzenia jest otwarta (wyzwolenie styku antysabotażowego).
- Brak połączenia między modułem integracji a urządzeniem (styki są uszkodzone).
- Nieprawidłowe podłączenie rezystorów (błąd rezystancji rezystora)



- Nieprawidłowe podłączenie rezystora (błąd rezystancji rezystora).
- Zwarcie na linii zasilania urządzenia.

Resetowanie alarmów pożarowych

W przypadku alarmu czujnika pożarowego podłączonego do Transmittera Fibra, aplikacja Ajax wyświetla powiadomienie z prośbą o zresetowanie alarmu. Reset przywraca czujnik pożarowy do normalnego stanu, dzięki czemu może on dalej wykrywać pożar.

Jeśli alarm pożarowy nie zostanie zresetowany, czujnik nie zareaguje na kolejny pożar, ponieważ pozostanie w trybie alarmu.

Alarmy pożarowe można resetować na dwa sposoby:

1. Naciśnij **Reset** w powiadomieniu alarmu pożarowego w aplikacji.
2. Przejdź do karty **Urządzenia**  i znajdź Superior Transmitter Fibra na liście. Naciśnij , a następnie naciśnij Reset, aby potwierdzić reset alarmu pożarowego.

Ikony

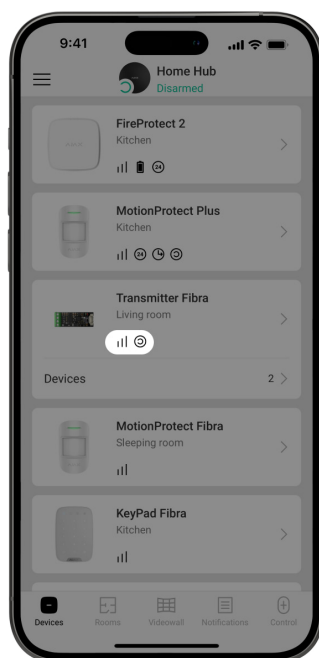







Ikony w aplikacji wyświetlają niektóre stany modułu. Aby uzyskać do nich dostęp



















Ikony w aplikacji wyświetlają niektóre stany modułu. Aby uzyskać do nich dostęp:

























1. Zaloguj się do [aplikacji Ajax](#).
2. Wybierz hub.
3. Przejdź do karty **Urządzenia** .

Ikony Superior Transmitter Fibra

Ikona	Znaczenie
	Siła sygnału Fibra – pokazuje poziom sygnału między hubem a modulem integracji. Zalecana wartość to 2–3 kreski. Dowiedz się więcej
	Czujnik pożarowy podłączony do Superior Transmitter Fibra zarejestrował alarm.
	Superior Transmitter Fibra ma awarię. Lista usterek jest dostępna w Stanach modułu integracji.
	Superior Transmitter Fibra jest wyłączony. Dowiedz się więcej
	Superior Transmitter Fibra jest wyłączony do momentu pierwszego rozbrojenia systemu. Dowiedz się więcej
	Urządzenie utraciło połączenie z hubem lub hub utracił połączenie z serwerem Ajax Cloud.
	Urządzenie nie zostało przeniesione do nowego huba. Dowiedz się więcej

Ikony podłączonych urządzeń

Ikona	Znaczenie
	Funkcja <u>Dzwonek</u> jest włączona.
 	<u>Opóźnienie na wejściu/lub wyjściu</u> jest włączone.
	Urządzenie działa w trybie <u>Zawsze aktywny</u> .
	Urządzenie będzie działać, gdy włączony jest <u>Tryb nocny</u> .
	Stan urządzenia jest prawidłowy. <i>Wyświetlane tylko dla połączeń EOL, NC, NO i Rolet.</i>
	Urządzenie jest zwarte. <i>Wyświetlane tylko dla połączeń EOL, NC, NO i Rolet.</i>
	Stan zabezpieczenia przed manipulacją urządzenia jest prawidłowy.*
	Alarm sabotażowy urządzenia.*
	Stan sensorów włamaniowych jest prawidłowy.*
	Alarm włamaniowy.*
	Stan przycisku pomocniczego jest prawidłowy.*
	Alarm po naciśnięciu przycisku pomocniczego.*
	Stan przycisku napadowego jest prawidłowy.*
	Alarm po naciśnięciu przycisku napadowego.*
	Stan sensora pożarowego jest prawidłowy.*
	Urządzenie wykryło alarm pożarowy.*
	Stan urządzenia jest prawidłowy.*
	Alarm przy przekroczeniu stężenia gazu.*

	Stan urządzenia jest prawidłowy.*
	Wykryto awarię urządzenia.*
	Stan sensora wycieku jest prawidłowy.*
	Alarm wywołany zalaniem.*
	Stan sensora stłuczenia szkła jest prawidłowy.*
	Alarm stłuczenia szkła.*
	Stan sensora wysokiej temperatury jest prawidłowy.*
	Alarm po przekroczeniu górnego limitu temperatury.*
	Stan sensora niskiej temperatury jest prawidłowy.*
	Alarm po przekroczeniu dolnego limitu temperatury.*
	Stan sensora maskowania jest prawidłowy.*
	Alarm o maskowaniu.*
	Stan kodu pod przymusem urządzenia jest prawidłowy.*
	Alarm wyzwała się, gdy system zostanie rozbrojony przy użyciu kodu pod przymusem.*
	Stan sensora drgań (sejsmicznego) jest prawidłowy.*
	Alarm wykrycia drgań (sejsmiczny).*
	Stan urządzenia, dla którego wybrano niestandardowy rodzaj zdarzenia, jest prawidłowy.*
	Alarm urządzenia, dla którego wybrano niestandardowy rodzaj zdarzenia.*
	Sensor działa w trybie Przełączania trybów uzbrojenia .
	Stan elementu blokującego.
	Stan zamka ryglowego.
	Urządzenie zostało automatycznie <u>wyłączone z powodu przekroczenia liczby alarmów</u> .
	Urządzenie zostało automatycznie <u>wyłączone przez licznik czasu przywracania</u> .
	Urządzenie <u>zostało wyłączone</u> przez użytkownika systemu.
	Urządzenie jest <u>wyłączone</u> do momentu pierwszego rozbrojenia systemu.

* Ikona jest wyświetlana tylko dla połączeń 2EOL i 3EOL.

Stany

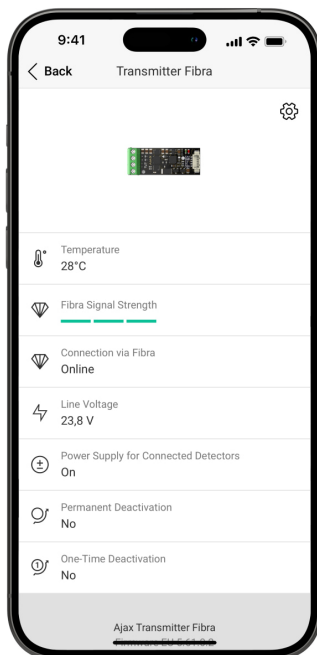

Stany Superior Transmitter Fibra

Stany zawierają informacje o module integracji i jego parametrach pracy. Stany Superior Transmitter Fibra można znaleźć w aplikacjach Ajax:

1. Przejdź do karty **Urządzenia** .
2. Wybierz z listy **Superior Transmitter Fibra**.

Parametr	Znaczenie
Kopiowanie danych	Wyświetla błąd podczas przesyłania danych do nowego huba: <ul style="list-style-type: none">• Nie powiodło się – urządzenie nie zostało przeniesione do nowego huba. <p>Dowiedz się więcej</p>

	<p><u>Dowiedz się więcej</u></p>
<p>Awaria</p>	<p>Kliknięcie ⓘ otwiera listę awarii Superior Transmitter Fibra.</p> <p>Pole to jest wyświetlane tylko w przypadku wykrycia awarii.</p>
<p>Siła sygnału Fibra</p>	<p>Poziom sygnału Fibra między Superior Transmitter Fibra a hubem. Zalecana wartość to 2–3 kreski.</p> <p>Fibra to protokół służący do przesyłania zdarzeń i alarmów Superior Transmitter Fibra.</p> <p><u>Dowiedz się więcej</u></p>
<p>Połączenie przez Fibra</p>	<p>Stan połączenia na linii Fibra między Superior Transmitter Fibra a hubem:</p> <ul style="list-style-type: none"> ● Online – urządzenie jest podłączone do huba. Stan normalny. ● Offline – urządzenie nie jest podłączone do huba. Sprawdź połączenie z urządzeniem.
<p>Napięcie linii</p>	<p>Wartość napięcia na linii Fibra, do której podłączony jest moduł integracji.</p>
<p>Zasilanie podłączonych czujników</p>	<p>Stan zasilania podłączonych czujników 10,5-15 V$\overline{=}$, do 50 mA:</p> <ul style="list-style-type: none"> ● Włączone – zasilanie jest włączone. ● Wyłączone – zasilanie jest wyłączone.
<p>Permanenta dezaktywacja</p>	<p>Status ustawienia permanentnej dezaktywacji urządzenia:</p> <ul style="list-style-type: none"> ● Nie – urządzenie pracuje normalnie i przesyła wszystkie zdarzenia. ● Całkowicie – urządzenie zostało całkowicie wyłączone z działania systemu przez administratora huba. Urządzenie nie wykonuje

	<p>administratora huba. Urządzenie nie wykonuje poleceń systemowych i nie zgłasza alarmów ani innych zdarzeń.</p> <p><u>Dowiedz się więcej</u></p>
Jednorazowa dezaktywacja	<p>Status ustawienia jednorazowej dezaktywacji urządzenia:</p> <ul style="list-style-type: none"> • Nie – urządzenie działa w trybie normalnym. • Całkowicie – urządzenie jest całkowicie wyłączone z działania systemu do momentu pierwszego rozbrojenia systemu. Urządzenie nie wykonuje poleceń systemowych i nie zgłasza alarmów ani innych zdarzeń. <p><u>Dowiedz się więcej</u></p>
Oprogramowanie	Wersja oprogramowania sprzętowego urządzenia.
ID urządzenia	ID Superior Transmitter Fibra. Dostępne również na płycie modułu integracji, tylnej części obudowy i opakowaniu.
Nr urządzenia	Numer obwodu (strefy) urządzenia.
Nr linii	Numer linii Fibra, do której podłączony jest Superior Transmitter Fibra.

Stany podłączonego urządzenia

Stany zawierają informacje o urządzeniu i jego parametrach pracy. Stany urządzeń podłączonych do Superior Transmitter Fibra można znaleźć w aplikacjach Ajax:

1. Przejdź do karty **Urządzenia** .
2. Znajdź **Superior Transmitter Fibra** na liście.
3. Kliknij **Urządzenia** pod ikoną Superior Transmitter Fibra.
4. Wybierz urządzenie z listy.

Parametr	Znaczenie
<p>Awaria</p>	<p>Kliknięcie ⓘ otwiera listę awarii podłączonego urządzenia przewodowego.</p> <p>Pole to jest wyświetlane tylko w przypadku wykrycia awarii.</p>
<p>Nazwa podłączonego urządzenia przewodowego</p>	<p>Status połączenia na linii pomiędzy Superior Transmitter Fibra a podłączonym urządzeniem przewodowym:</p> <ul style="list-style-type: none"> ● Online – urządzenie jest podłączone do Superior Transmitter Fibra. Stan normalny. ● Offline – urządzenie nie jest podłączone do Superior Transmitter Fibra. Sprawdź połączenie z urządzeniem.
<p>Stan urządzenia</p> <p>Wyświetlane dla typów połączeń bez EOL, EOL i Rolet</p>	<p>Status podłączonego urządzenia przewodowego:</p> <ul style="list-style-type: none"> ● OK – urządzenie działa normalnie. ● Alert – urządzenie wykryło alarm. ● Uszkodzone styki – wyświetlany w przypadku przerwania połączenia z urządzeniem. Stan jest dostępny tylko w przypadku połączenia EOL NC. ● Brak danych – wyświetlane, gdy nie otrzymano jeszcze żadnych informacji z huba.
<p>Sensor styku antysabotażowego</p> <p>Wyświetlane dla połączeń 2EOL i 3EOL</p>	<p>Stan styku antysabotażowego podłączonego urządzenia przewodowego:</p> <ul style="list-style-type: none"> ● OK – styk antysabotażowy działa normalnie. ● Alert – alarm styku antysabotażowego urządzenia. ● Brak danych – wyświetlane, gdy nie otrzymano jeszcze żadnych informacji z huba.

<p>Sensor „nazwa wybranego rodzaju zdarzenia”</p> <p>Wyświetlane dla połączeń 2EOL i 3EOL</p>	<p>Status podłączonego urządzenia przewodowego:</p> <ul style="list-style-type: none"> • OK – podłączone urządzenie działa normalnie. • Alert – podłączone urządzenie wykryło alarm. • Zwarcie – zaciski, do których podłączone jest urządzenie, są zwarte. • Brak danych – wyświetlane, gdy nie otrzymano jeszcze żadnych informacji z huba.
<p>Zawsze aktywny</p>	<p>Jeśli ta opcja jest włączona, urządzenie podłączone do Superior Transmitter Fibra jest stale uzbrojone i zgłasza alarmy.</p> <p>Opcja ta może być skonfigurowana tylko dla niektórych typów zdarzeń.</p> <p><u>Dowiedz się więcej</u></p>
<p>Rezystancja urządzenia</p> <p>Wyświetlane dla połączeń EOL, 2EOL i 3EOL</p>	<p>Całkowity opór rezystorów podłączonych do urządzenia jest mierzony automatycznie.</p> <p>Wartości można również ustawić ręcznie z przyrostem 100 Ω.</p>
<p>Permanentna dezaktywacja</p>	<p>Umożliwia użytkownikowi wyłączenie urządzenia bez usuwania go z systemu.</p> <p>Dostępne są dwie opcje:</p> <ul style="list-style-type: none"> • Nie – urządzenie pracuje normalnie i przesyła wszystkie zdarzenia. • Całkowicie – urządzenie zostało całkowicie wyłączone z działania systemu przez administratora huba. Urządzenie nie wykonuje poleceń systemowych i nie zgłasza alarmów ani innych zdarzeń. <p><u>Dowiedz się więcej</u></p>

Można również osobno skonfigurować odłączanie urządzenia:

- **Przez liczbę alarmów** – urządzenie jest automatycznie odłączane przez system po przekroczeniu ustawionej liczby alarmów.
- **Przez timer** – urządzenie jest automatycznie wyłączane przez system po upływie czasu przywracania.

Opcję tę konfiguruje się w aplikacjach Ajax PRO.

[Dowiedz się więcej](#)

Jednorazowa dezaktywacja

Status ustawienia jednorazowej dezaktywacji urządzenia:

- **Nie** – urządzenie działa w trybie normalnym.
- **Całkowicie** – urządzenie jest całkowicie wyłączone z działania systemu do momentu pierwszego rozbrojenia systemu. Urządzenie nie wykonuje poleceń systemowych i nie zgłasza alarmów ani innych zdarzeń.

[Dowiedz się więcej](#)

Reakcja na alarm

Tryby pracy

Wskazuje, w jaki sposób czujnik reaguje na alarmy:

- **Natychmiastowy alarm** – uzbrojony czujnik natychmiast reaguje na zagrożenie i podnosi alarm.
- **Wejście/Wyjście** – po ustawieniu opóźnienia uzbrojone urządzenie rozpocznie odliczanie, a alarm nie zostanie wyzwolony, dopóki odliczanie nie zostanie zakończone.
- **Follower** – czujnik dziedziczy opóźnienia z czujników wejścia/wyjścia. Jednak gdy Follower zostanie uruchomiony indywidualnie, natychmiast podnosi alarm.

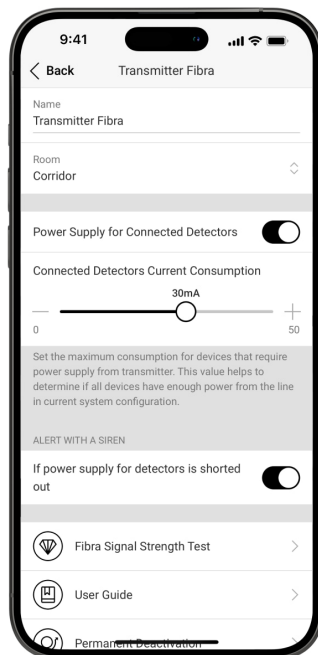

Opóźnienie na wejście, sek	<p>Czas opóźnienia na wejście od 5 do 120 sekund.</p> <p>Opóźnienie przy wejściu (opóźnienie aktywacji alarmu) to czas, jaki użytkownik ma na rozbrojenie systemu alarmowego po wejściu do chronionego obszaru.</p> <p><u>Dowiedz się więcej</u></p>
Opóźnienie przy wyjściu, sek	<p>Czas opóźnienia przy wyjściu: od 5 do 120 sekund.</p> <p>Opóźnienie przy wyjściu (opóźnienie uzbrojenia) to czas, jaki użytkownik ma na opuszczenie chronionego obszaru po uzbrojeniu.</p> <p><u>Dowiedz się więcej</u></p>
Uzbrojenie w Trybie nocnym	<p>Jeśli ta opcja jest włączona, urządzenie przejdzie do trybu uzbrojenia, gdy system jest ustawiony w Trybie nocnym.</p>
Opóźnienie trybu nocnego przy wejściu, sek	<p>Czas opóźnienia przy wejściu w Trybie nocnym: od 5 do 120 sekund.</p> <p>Opóźnienie przy wejściu (opóźnienie aktywacji alarmu) to czas, jaki użytkownik ma na rozbrojenie systemu alarmowego po wejściu do chronionego obszaru.</p> <p><u>Dowiedz się więcej</u></p>
Opóźnienie trybu nocnego przy wyjściu, sek	<p>Czas opóźnienia przy wyjściu w Trybie nocnym: od 5 do 120 sekund.</p> <p>Opóźnienie przy wyjściu (opóźnienie uzbrojenia) to czas, jaki użytkownik ma na opuszczenie chronionego obszaru po uzbrojeniu.</p> <p><u>Dowiedz się więcej</u></p>
Wejście przewodowe	<p>Numer strefy Superior Transmitter Fibra, do której podłączone jest urządzenie przewodowe.</p>

Ustawienia



Ustawienia Superior Transmitter Fibra

Aby zmienić ustawienia Superior Transmitter Fibra w aplikacji Ajax:

1. Przejdź do karty **Urządzenia** .
2. Wybierz z listy **Superior Transmitter Fibra**.
3. Przejdź do **Ustawień**, klikając ikonę kółka zębatego .
4. Ustaw wymagane ustawienia.
5. Kliknij **Powrót**, aby zapisać nowe ustawienia.



Ustawienia	Wartość
	Nazwa modułu. Wyświetlana na liście wszystkich urządzeń huba, w SMS-ach i powiadomieniach o

Nazwa	<p>zdarzeniach.</p> <p>Aby zmienić nazwę urządzenia, kliknij pole tekstowe.</p> <p>Nazwa może zawierać do 12 znaków cyrylicy lub do 24 znaków łacińskich.</p>
Pomieszczenie	<p>Wybór wirtualnego pomieszczenia, do którego przypisany jest Superior Transmitter Fibra.</p> <p>Nazwa pomieszczenia jest wyświetlana w treści SMS-ów i w powiadomieniach o zdarzeniach.</p>
Zasilanie podłączonych czujników	<p>Włącz zasilanie 10,5-15 V$\overline{=}$, do 50 mA dla podłączonego czujnika.</p> <p>Opcja ta jest domyślnie wyłączona.</p>
Pobór prądu przez podłączone czujniki	<p>Ustawienie poboru prądu, gdy zasilanie podłączonego czujnika jest włączone. Należy ustawić wartość prądu w zakresie od 10 do 50 mA.</p> <div data-bbox="831 1157 1448 1499" style="border: 1px solid black; border-radius: 10px; padding: 10px; margin-top: 10px;"> <p> Ustawienie maksymalnego zużycia energii dla urządzeń, które wymagają zasilania z modułu integracji. Wartość ta pomaga określić, czy wszystkie urządzenia mają wystarczające zasilanie z linii w bieżącej konfiguracji systemu.</p> </div>
Alarm z syreną w przypadku zwarcia w zasilaniu czujników	<p>Jeżeli opcja jest włączona, syreny przypisane do systemu zostaną aktywowane się w przypadku zwarcia zasilania czujników.</p> <p>Opcja ta jest włączona domyślnie.</p>
Test siły sygnału Fibra	<p>Przełącza urządzenie w tryb testu siły sygnału Fibra.</p> <p>Dowiedz się więcej</p>

Instrukcja użytkownika	Otwiera instrukcję obsługi Superior Transmitter Fibra w aplikacji Ajax.
Permanentna dezaktywacja	<p>Umożliwia użytkownikowi wyłączenie urządzenia bez usuwania go z systemu.</p> <p>Dostępne są dwie opcje:</p> <ul style="list-style-type: none"> • Nie – urządzenie pracuje normalnie i przesyła wszystkie zdarzenia. • Całkowicie – urządzenie nie będzie wykonywać poleceń systemowych ani uczestniczyć w scenariuszach automatyzacji, a system będzie ignorować alarmy i inne powiadomienia z urządzenia. <p><u>Dowiedz się więcej</u></p>
Jednorazowa dezaktywacja	<p>Umożliwia użytkownikowi wyłączenie zdarzeń urządzenia do momentu pierwszego rozbrojenia.</p> <p>Dostępne są dwie opcje:</p> <ul style="list-style-type: none"> • Nie – urządzenie działa w trybie normalnym. • Całkowicie – urządzenie jest całkowicie wyłączone z działania systemu do momentu pierwszego rozbrojenia. Urządzenie nie wykonuje poleceń systemowych i nie zgłasza alarmów ani innych zdarzeń. <p><u>Dowiedz się więcej</u></p>
Usuń urządzenie	Usuwa sparowanie urządzenia, odłącza go od huba i kasuje jego ustawienia.

Ustawienia podłączonego urządzenia

Aby zmienić ustawienia podłączonych urządzeń w aplikacji Ajax:

1. Przejdź do karty **Urządzenia** .
2. Znajdź **Superior Transmitter Fibra** na liście.
3. Kliknij **Urządzenia** pod ikoną Superior Transmitter Fibra.
4. Wybierz urządzenie z listy.
5. Przejdź do **Ustawień**, klikając ikonę koła zębatego .
6. Ustaw parametry.
7. Kliknij **Powrót**, aby zapisać nowe ustawienia.

Bez EOL EOL 2EOL 3EOL Rolety

Ustawienie	Znaczenie
Nazwa	<p>Nazwa urządzenia przewodowego. Wyświetlana na liście wszystkich urządzeń huba, w SMS-ach i powiadomieniach o zdarzeniach.</p> <p>Aby zmienić nazwę, kliknij pole tekstowe.</p> <p>Nazwa może zawierać do 12 znaków cyrylicy lub do 24 znaków łacińskich.</p>
Pomieszczenie	<p>Wybór wirtualnego pomieszczenia urządzenia.</p> <p>Nazwa pomieszczenia jest wyświetlana w treści SMS-ów i w powiadomieniach o zdarzeniach.</p>
Rodzaj wejścia	<p>Wybór rodzaju połączenia dla urządzenia innego producenta:</p> <ul style="list-style-type: none"> • Bez EOL • EOL • 2EOL • 3EOL

	<ul style="list-style-type: none"> • SEOL • Rolety
Stan domyślny	<p>Wybór normalnego stanu styku podłączonego urządzenia:</p> <ul style="list-style-type: none"> • Normalnie zamknięty • Normalnie otwarty
Tryb sensora	<p>Wybór trybu sensora podłączonego urządzenia:</p> <ul style="list-style-type: none"> • Wykrywanie alarmów • Przełączanie trybów uzbrojenia • Sterowanie elementem blokującym • Sterowanie zamkiem ryglowym
Ustawienia przełącznika uzbrojenia	<p>Konfigurowanie przełączania uzbrojenia, jeśli opcja Przełączania trybów uzbrojenia została wybrana dla ustawień Tryb sensora:</p> <ul style="list-style-type: none"> • wybór uzbrojenia Wstępnie ustawionego działania • wybieranie Obiektów bezpieczeństwa, które mają być kontrolowane przez KeyArm <p><u>Dowiedz się więcej</u></p>
Rodzaj zdarzenia	<p>Wybór rodzaju zdarzenia dla podłączonego urządzenia. Więcej informacji można znaleźć w sekcji <u>Typy zdarzeń urządzeń przewodowych</u>.</p> <p>Tekst powiadomień w kanale zdarzeń i SMS-ach oraz kod przekazywany do stacji monitorowania agencji ochrony zależą od wybranego rodzaju zdarzenia.</p> <p><i>To ustawienie jest dostępne, jeśli dla ustawienia</i></p>

	<p>Tryb sensora wybrano opcję Wykrywanie alarmów.</p>
<p>Tryb pracy</p>	<p>Tryb pracy podłączonego urządzenia:</p> <ul style="list-style-type: none"> • Bistabilny – na przykład czujnik magnetyczny. Po wystąpieniu alarmu jest wysyłane powiadomienie o przywróceniu, gdy czujnik powróci do normalnego stanu. • Impulsowy – na przykład czujnik ruchu. Po wystąpieniu alarmu jest wysyłany komunikat o przywróceniu, gdy czujnik powróci do normalnego stanu. <p>Pamiętaj, aby ustawić rodzaj, który odpowiada podłączonemu urządzeniu.</p> <p>Czujnik impulsowy w trybie bistabilnym generuje niepotrzebne powiadomienia o przywróceniu.</p> <p>Z kolei czujnik bistabilny w trybie impulsowym nie wysyła powiadomień o przywróceniu stanu normalnego.</p>
<p>Powiadamianie o zmianach stanu zamka ryglowego</p>	<p>Jeśli opcja jest włączona, system powiadomi użytkownika za każdym razem, gdy zamek ryglowy zmieni swój stan. <i>Opcja ta jest dostępna, jeśli dla ustawienia Tryb sensora wybrano opcję Sterowanie zamkiem ryglowym.</i></p>
<p>Zawsze aktywny</p>	<p>Jeśli ta opcja jest włączona, urządzenie podłączone do Superior Transmitter Fibra jest stale uzbrojone i zgłasza alarmy.</p> <p>Opcja ta może być skonfigurowana tylko dla niektórych typów zdarzeń.</p> <p><i>To ustawienie nie jest dostępne, jeśli dla ustawienia Tryb sensora wybrano opcję Przełączanie trybów uzbrojenia.</i></p>

Dowiedz się więcej

Czas impulsu	<p>Czas impulsu urządzenia do wykrywania alarmu:</p> <ul style="list-style-type: none">• 20 ms.• 100 ms (domyślnie).• 1 s. <p>Alarm zostanie uruchomiony, jeśli impuls z czujnika będzie trwał dłużej, niż określono w tym ustawieniu. Można to wykorzystać do filtrowania fałszywych wyzwoleń.</p>
Alarm z syreną w przypadku wykrycia alarmu	<p>Gdy ta opcja jest włączona, podłączone do systemu syreny są aktywowane w momencie wykrycia alarmu.</p> <p><i>To ustawienie jest dostępne, jeśli dla ustawienia Tryb sensora wybrano opcję Wykrywanie alarmów.</i></p>
Ustawienia Dzwonka	<p>Otwiera ustawienia Dzwonka. Funkcja działa tylko dla urządzeń bistabilnych.</p> <p>Powiadomienia nie będą działać dla sensorów w trybie impulsowym lub zawsze aktywnym.</p> <p><u>Dowiedz się więcej</u></p>

Reakcja na alarm

Tryb pracy	<p>Określa sposób reakcji urządzenia na alarmy:</p> <ul style="list-style-type: none">• Natychmiastowy alarm – uzbrojony czujnik natychmiast reaguje na zagrożenie i podnosi alarm.• Wejście/Wyjście – po ustawieniu opóźnienia uzbrojone urządzenie rozpocznie odliczanie, a alarm nie zostanie wyzwolony, dopóki odliczanie nie zostanie zakończone.• Follower – czujnik dziedziczy opóźnienia z
------------	---

	<p>czujników wejścia/wyjścia. Jednak gdy Follower zostanie uruchomiony indywidualnie, natychmiast podnosi alarm.</p>
Opóźnienie na wejście, sek	<p>Czas opóźnienia na wejście: od 5 do 120 sekund.</p> <p>Opóźnienie przy wejściu (opóźnienie aktywacji alarmu) to czas, jaki użytkownik ma na rozbrojenie systemu alarmowego po wejściu do chronionego obszaru.</p> <p><u>Dowiedz się więcej</u></p>
Opóźnienie przy wyjściu, sek	<p>Czas opóźnienia przy wyjściu: od 5 do 120 sekund.</p> <p>Opóźnienie przy wyjściu (opóźnienie uzbrojenia) to czas, jaki użytkownik ma na opuszczenie chronionego obszaru po uzbrojeniu systemu.</p> <p><u>Dowiedz się więcej</u></p>
Uzbrojenie w Trybie nocnym	<p>Jeśli opcja jest włączona, urządzenie podłączone do modułu integracji przełączy się w tryb uzbrojenia, gdy system jest ustawiony na Tryb nocny.</p> <p><u>Dowiedz się więcej</u></p>
Opóźnienie trybu nocnego przy wejściu, sek	<p>Czas opóźnienia przy wejściu w Trybie nocnym: od 5 do 120 sekund.</p> <p>Opóźnienie przy wejściu (opóźnienie aktywacji alarmu) to czas, jaki użytkownik ma na rozbrojenie systemu alarmowego po wejściu do chronionego obszaru.</p> <p><u>Dowiedz się więcej</u></p>
Opóźnienie trybu nocnego przy wyjściu, sek	<p>Czas opóźnienia przy wyjściu w Trybie nocnym: od 5 do 120 sekund.</p> <p>Opóźnienie przy wyjściu (opóźnienie uzbrojenia) to czas, jaki użytkownik ma na opuszczenie chronionego obszaru po uzbrojeniu</p>

Dowiedz się więcej

Umożliwia użytkownikowi wyłączenie urządzenia bez usuwania go z systemu.

Dostępne są dwie opcje:

- **Nie** – urządzenie pracuje normalnie i przesyła wszystkie zdarzenia.
- **Całkowicie** – urządzenie zostało całkowicie wyłączone z działania systemu przez administratora huba. Urządzenie nie wykonuje poleceń systemowych i nie zgłasza alarmów ani innych zdarzeń.

Dowiedz się więcej

Można także oddzielnie skonfigurować wyłączanie urządzenia:

- **Przez liczbę alarmów** – urządzenie jest automatycznie odłączane przez system po przekroczeniu ustawionej liczby alarmów.
- **Przez timer** – urządzenie jest automatycznie wyłączone przez system po upływie czasu przywracania.

Opcję tę konfiguruje się w aplikacjach Ajax PRO.

Dowiedz się więcej

Umożliwia użytkownikowi wyłączenie zdarzeń urządzenia aż do momentu pierwszego rozbrojenia systemu.

Dostępne są dwie opcje:

- **Nie** – urządzenie pracuje normalnie i przesyła wszystkie zdarzenia.
- **Całkowicie** – urządzenie jest całkowicie wyłączone z działania systemu do momentu

Permanentna dezaktywacja

Jednorazowa dezaktywacja

pierwszego rozbrojenia systemu. Urządzenie nie wykonuje poleceń systemowych i nie zgłasza alarmów ani innych zdarzeń.

[Dowiedz się więcej](#)

Wskazanie



Wskaźnik LED Superior Transmitter Fibra może świecić na zielono lub czerwono, w zależności od stanu urządzenia.

Zdarzenie	Wskazanie	Uwaga
	Szybko miga na zielono.	
Urządzenie przewodowe podłączone do Superior Transmitter Fibra jest wyzwolone	Świeci na zielono przez około 0,6 sekundy.	Zależy od ustawienia Tryb sensora skonfigurowanego dla urządzenia przewodowego i stanu bezpieczeństwa systemu.
Superior Transmitter Fibra został usunięty z huba	Świeci na zielono przez 0,3 sek i gaśnie na 0,3 sek sześciokrotnie.	
Nastąpiło zwarcie lub utrata połączenia urządzenia przewodowego z Superior Transmitter Fibra	Świeci na czerwono cztery razy na 1 sek.	

Test działania

System Ajax oferuje kilka rodzajów testów, które pomagają wybrać odpowiednie miejsce instalacji urządzeń. Testy nie rozpoczynają się natychmiast, jednak czas oczekiwania nie przekracza trwania jednego interwału odpytywania „hub-urządzenie”. Interwał odpytywania można sprawdzić i skonfigurować w ustawieniach huba (**Hub** → **Ustawienia**  → **Jeweller/Fibra**).

Aby uruchomić test w aplikacji Ajax:

1. Wybierz żądany hub.
2. Przejdź do karty **Urządzenia** .
3. Wybierz z listy **Superior Transmitter Fibra**.
4. Przejdź do **Ustawień** .
5. Uruchom Test siły sygnału Fibra.

Umieszczenie urządzenia

Podczas projektowania systemu dla obiektu należy stosować się do tych zaleceń. Tylko profesjonaliści powinni zajmować się projektowaniem i instalacją systemu Ajax. Lista autoryzowanych partnerów Ajax jest dostępna tutaj.

Instalacja w urządzeniu przewodowym



Superior Transmitter Fibra powinien być zainstalowany wewnątrz obudowy czujnika przewodowego. Moduł wymaga przestrzeni o minimalnych wymiarach: 40 × 15 × 12,2 mm. Instalacja wewnątrz obudowy czujnika przewodowego zabezpiecza Superior Transmitter Fibra przed uderzeniami i chroni go przy pomocy alarmu sabotażowego.

Jak nie należy instalować Superior Transmitter Fibra

1. W miejscach, w których poziomy temperatury i wilgotności przekraczają dopuszczalne limity, ponieważ może to spowodować uszkodzenie modułu.
2. W miejscach o niskim lub niestabilnym poziomie sygnału Fibra, ponieważ może to spowodować utratę połączenia z hubem.

Siła sygnału Fibra

Siła sygnału Fibra jest określana przez liczbę niedostarczonych lub uszkodzonych

pakietów danych w określonym czasie. Ikona  na karcie **Urządzenia**  wskazuje poziom sygnału:

- **Trzy kreski** – doskonały poziom sygnału.
- **Dwie kreski** – dobry poziom sygnału.
- **Jedna kreska** – niski poziom sygnału, nie gwarantuje stabilnego działania.
- **Przekreślona ikona** – brak sygnału.

Czym jest test siły sygnału Fibra

Test zasilania linii

Test przeprowadza symulację maksymalnego zużycia energii przez urządzenia podłączone do huba. Jeśli system przejdzie test, wszystkie urządzenia będą miały wystarczające zasilanie w każdej sytuacji.



Jeśli podłączone urządzenie innej firmy wymaga zasilania z Superior Transmitter Fibra, należy upewnić się, że w ustawieniach Superior Transmitter Fibra ustawiona została prawidłowa wartość dla **Pobór prądu przez podłączone czujniki**. Jest to wymagane do uzyskania dokładnych wyników testu zasilania linii.

Na czym polega test zasilania linii

Po zakończeniu testu aplikacja wyświetli powiadomienie o stanie każdej linii:

- Test zaliczony.
- Test przeszedł z usterkami.
- Test niezaliczony.

Projektowanie

W celu zapewnienia prawidłowej instalacji i konfiguracji urządzeń kluczowe jest odpowiednie przygotowanie projektu systemu. Należy uwzględnić liczbę i rodzaje urządzeń w obiekcie, ich dokładną lokalizację i wysokość montażu, długość linii przewodowych Fibra, rodzaj zastosowanego przewodu oraz inne parametry. Przeczytaj [artykuł](#), aby poznać wskazówki dotyczące przygotowania projektu systemu Fibra.

Długość i rodzaj przewodu

Dla Superior Transmitter Fibra

Maksymalny zasięg komunikacji dla połączenia przewodowego przy użyciu topologii **promieniowej** wynosi 2000 metrów, a przy użyciu topologii **pierścieniowej** – 500 metrów.

Zalecane rodzaje przewodów:

- U/UTP kat.5, 4 × 2 × 0,51 z przewodnikiem miedzianym.
- Przewód sygnałowy 4 × 0,22 z żyłą miedzianą.



Należy pamiętać, że zasięg połączenia przewodowego może się różnić w przypadku użycia innych rodzajów przewodów. Nie przetestowano jeszcze innych rodzajów przewodów.

Dla urządzeń przewodowych innych producentów

Maksymalna długość przewodu do podłączenia urządzeń innych firm do Superior Transmitter Fibra wynosi 3 metry.

- **Zalecany rodzaj przewodu** – Przewód sygnałowy 4 × 0,22 z żyłą miedzianą.



Aby podłączyć urządzenie przewodowe do Superior Transmitter Fibra, zalecamy użycie dodatkowego 5-pinowego przewodu. Posiada wymagane złącze i jest przeznaczony do umieszczenia modułu integracji wewnątrz obudowy czujnika przewodowego.

Weryfikacja za pomocą kalkulatora

Aby zapewnić prawidłowe stworzenie projektu i działanie systemu w praktyce, opracowaliśmy [kalkulator zasilania Fibra](#). Na etapie projektowania systemu kalkulator pomaga określić jakość komunikacji i długość kabla dla przewodowych urządzeń Fibra.

Przygotowanie do instalacji

Ułożenie przewodów

Przed ułożeniem przewodów należy sprawdzić przepisy elektryczne i przeciwpożarowe obowiązujące w danym regionie. Należy ściśle przestrzegać odpowiednich norm i przepisów. Wskazówki dotyczące rozmieszczenia przewodów są dostępne w [tym artykule](#).

Prowadzenie przewodów

Przed rozpoczęciem instalacji zalecamy dokładne zapoznanie się z sekcją [Umieszczenie urządzeń](#). Należy bez żadnych odstępstw realizować ustalony projekt systemu. Naruszenie podstawowych zasad instalacji Superior Transmitter Fibra i zaleceń zawartych w niniejszej instrukcji może prowadzić do nieprawidłowej pracy i utraty połączenia z urządzeniem. Wskazówki dotyczące prowadzenia przewodów są dostępne w [tym artykule](#).

Przygotowanie przewodów do podłączenia

Najpierw należy usunąć warstwę izolacyjną i odsłonić przewody, używając ściągacza izolacji. Końcówki przewodów, które będą podłączane do zacisków urządzenia, muszą być ocynowane lub zaciśnięte tulejką. Zapewnia to niezawodne połączenie i chroni przewód przed utlenianiem. Wskazówki dotyczące przygotowania przewodów są dostępne w [tym artykule](#).

Instalacja

1. Wyłącz zasilanie linii w aplikacji Ajax PRO:

- **Hub** → **Ustawienia**  → **Linie** → **Zasilanie linii**.

2. Poprowadź przewód do połączenia Superior Transmitter Fibra z obudową huba. Podłącz przewody do wymaganej linii huba.

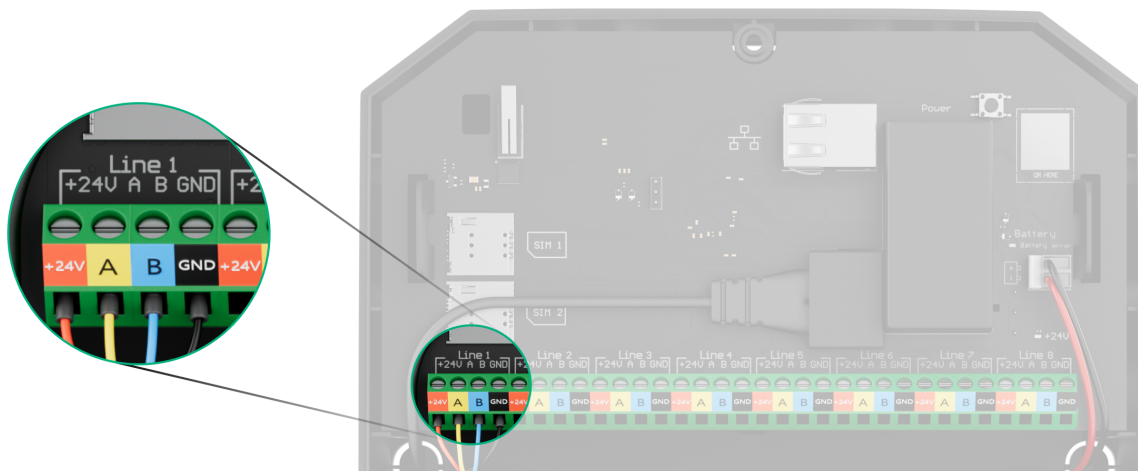

+24V – zacisk zasilania 24 V $\overline{=}$.

A, B – zaciski sygnałowe

GND – masa.

3. Przygotuj otwory na przewody w obudowie czujnika przewodowego, wewnątrz którego zainstalowany zostanie Superior Transmitter Fibra.

4. Podłącz przewody do zacisków wejściowych Superior Transmitter Fibra zgodnie z poniższym schematem. Zwróć uwagę na prawidłową polaryzację i kolejność połączeń przewodów. Pewnie przymocuj przewód do zacisków.

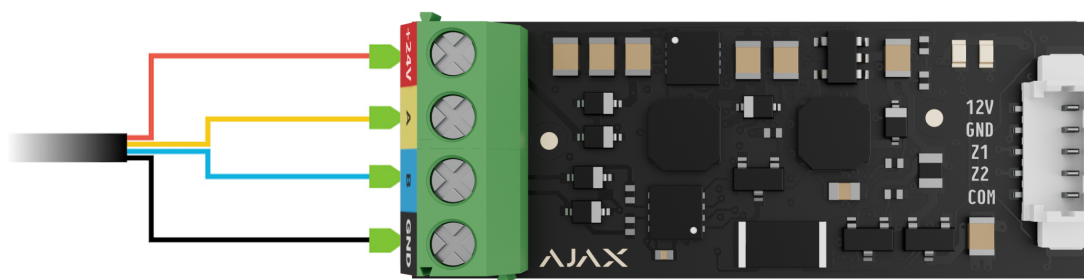

1. Jeśli Superior Transmitter Fibra nie jest ostatnim urządzeniem na linii, przygotuj wcześniej drugi przewód. Podłącz przewody do zacisków Superior Transmitter Fibra zgodnie z poniższym schematem.

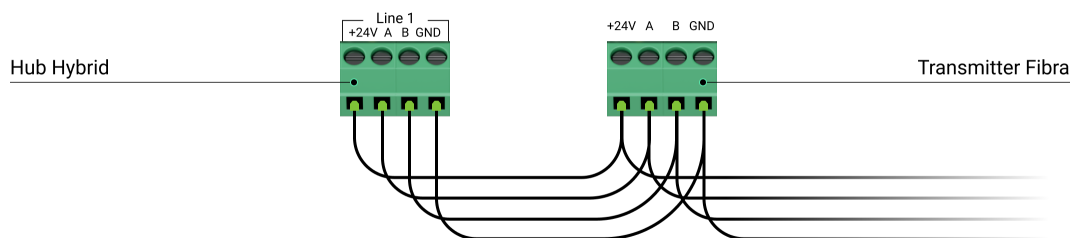

2. Jeśli Superior Transmitter Fibra jest ostatnim urządzeniem w linii i wykorzystywana jest topologia **promieniowa (radialna)**, zainstaluj rezystor końcowy na dwóch stykach, podłączając go do zacisków sygnałowych modułu integracji. Rezystor końcowy (120 Ohm) wchodzi w zakres kompletnego zestawu huba.

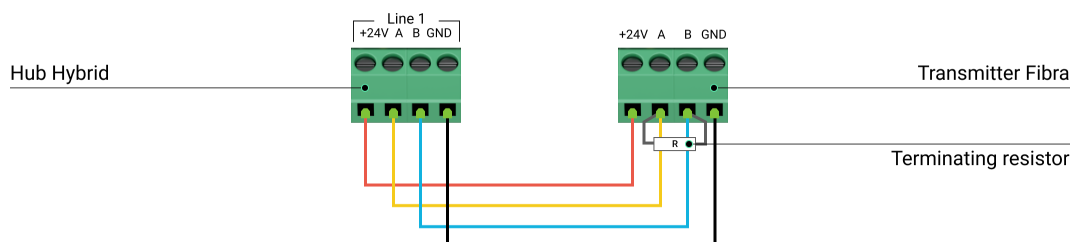

5. Podłącz dołączony akcesoryjny 5-stykowy przewód do zacisku wyjściowego Superior Transmitter Fibra.
6. Podłącz przewody do zacisków wyjściowych urządzenia innej firmy. Schemat połączeń elektrycznych można znaleźć w instrukcji obsługi dostarczonej przez producenta urządzenia przewodowego. Zwróć uwagę na prawidłową polaryzację i kolejność połączeń przewodów. Pewnie przymocuj przewód do zacisków.



Przed podłączeniem urządzenia do Superior Transmitter Fibra należy dokładnie zapoznać się z instrukcjami producenta.

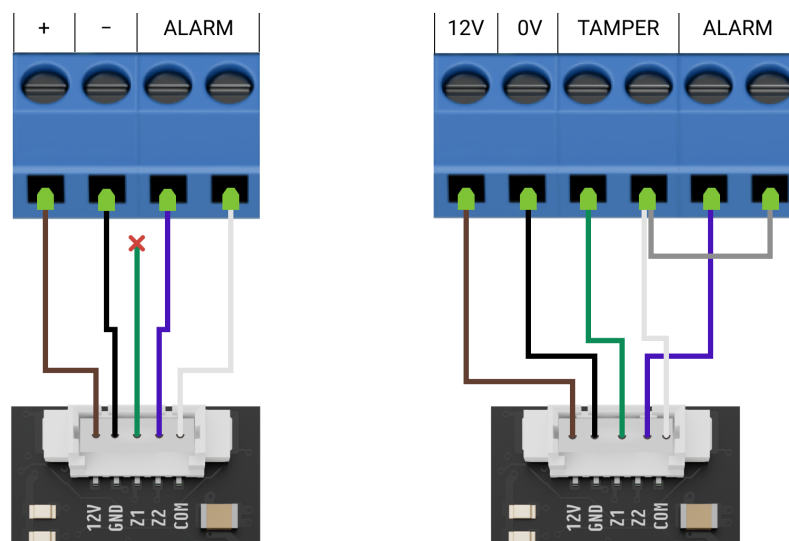

Superior Transmitter Fibra ma dwa złącza (Z1 i Z2) do podłączenia jednego urządzenia przewodowego wykorzystującego schemat AATT (tj. Alarm Alarm Tamper Tamper) lub dwóch urządzeń jednocześnie.

7. Włącz zasilanie linii w aplikacji Ajax PRO:

- **Hub** → **Ustawienia**  → **Linie** → **Zasilanie linii**.

8. Dodaj Superior Transmitter Fibra do huba.

9. Dodaj urządzenie przewodowe do systemu.

10. Uruchom test działania modułu.

Konserwacja

Superior Transmitter Fibra nie wymaga konserwacji po zamontowaniu w obudowie urządzenia przewodowego.

Dane techniczne

Wszystkie dane techniczne Superior Transmitter Fibra

Zgodność z normami

Ustawienie zgodna z wymaganiami EN 50131

Gwarancja

Gwarancja dla produktów spółki z Limited Liability Company „Ajax Systems Manufacturing” jest ważna 2 lata po zakupie.

Jeśli urządzenie nie działa prawidłowo, zalecamy najpierw skontaktować się z działem wsparcia technicznego Ajax. W większości przypadków problemy techniczne można rozwiązać zdalnie.

Zobowiązania gwarancyjne

Umowa użytkownika

Wsparcie techniczne:

- Email
- Telegram

Wyprodukowane przez „AS Manufacturing” LLC

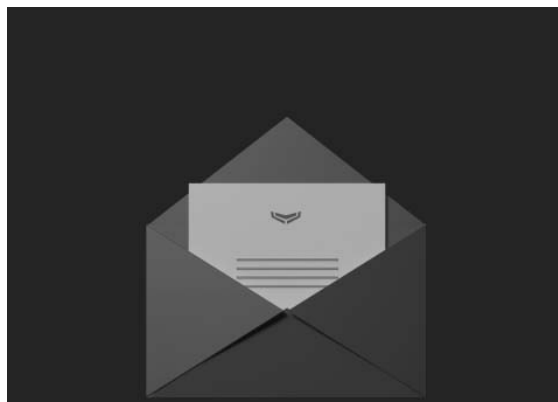



Subskrybuj nasz newsletter dotyczący bezpieczeństwa.
Obiecujemy zero spamu

Subscribe