

# Instrukcja użytkownika Superior DoorProtect G3 Fibra

Zaktualizowano 3 czerwca, 2025



**Superior DoorProtect G3 Fibra** to przewodowy czujnik magnetyczny, wstrząsów i przechyłu. Obsługuje połączenie z przewodowym czujnikiem innej firmy ze stykiem normalnie zamkniętym (NC). Urządzenie jest przeznaczone wyłącznie do użytku wewnątrz pomieszczeń. Spełnia wymagania normy Grade 3 (EN 50131).



Superior DoorProtect G3 Fibra jest kompatybilny z [Superior Hub Hybrid \(2G\)](#) i [Superior Hub Hybrid \(4G\)](#). Połączenie z innymi [hubami](#), [podwajaczami zasięgu sygnału radiowego](#), [ocBridge Plus](#) i [uartBridge](#) nie jest obsługiwane.

Czujnik wymienia dane z hubem poprzez zabezpieczony protokół komunikacji przewodowej Fibra. W przypadku stosowania skrętki U/UTP kat.5 łączność przewodowa jest możliwa na odległość do 2000 metrów.

Superior DoorProtect G3 Fibra jest częścią linii urządzeń przewodowych Fibra. Tylko akredytowani partnerzy Ajax Systems mogą sprzedawać, instalować i administrować produktami Fibra.

## Kup Superior DoorProtect G3 Fibra

### Elementy funkcjonalne

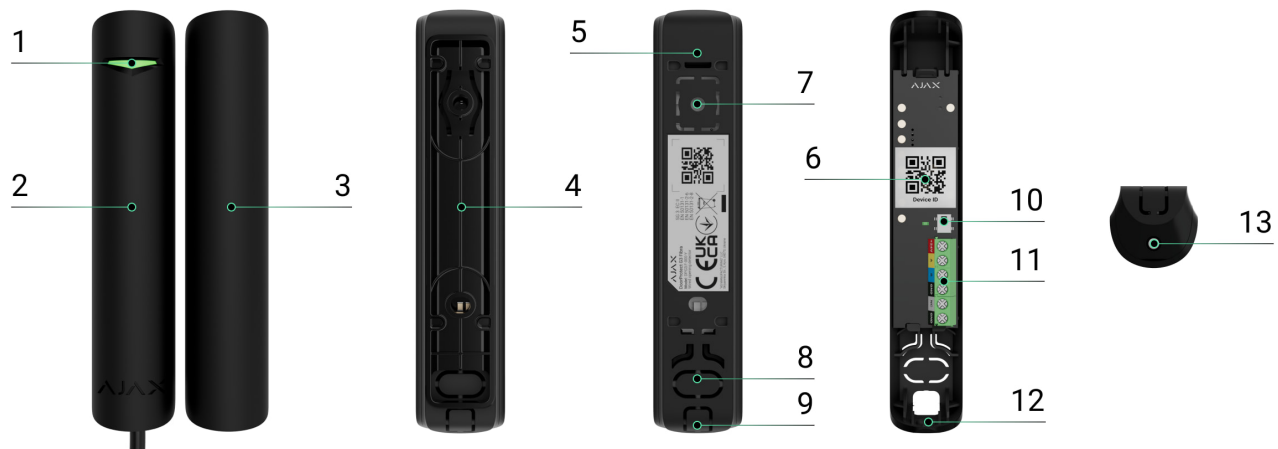

1. Wskaźnik LED.
2. Czujnik Superior DoorProtect G3 Fibra.
3. Duży magnes.
4. Przekładki do montażu czujnika i/lub magnesu na powierzchni (2 szt. w zestawie).
5. Uchwyt montażowy obudowy czujnika. Służy do montażu urządzenia do przekładki lub bezpośrednio do powierzchni.
6. Kod QR z identyfikatorem urządzenia. Umożliwia dodanie czujnika do systemu Ajax.
7. Perforowana część obudowy czujnika. Nie należy jej odłamywać. Niezbędna do wyzwolenia styku antysabotażowego w przypadku próby oderwania czujnika od powierzchni.
8. Perforowana część obudowy czujnika do poprowadzenia przewodów przez ścianę.
9. Perforowana część obudowy czujnika do poprowadzenia przewodów od dołu lub od góry czujnika.

lub od góry czujnika.

**10.** Element chroniący przed manipulacją (styk antysabotażowy).

**11.** Zaciski do podłączenia czujnika.

**12.** Otwór do mocowania czujnika za pomocą wkrętu.

**13.** Wkręt.

## Zasada działania

Superior DoorProtect G3 Fibra to przewodowy czujnik magnetyczny, wstrząsów i przechyłu. Urządzenie składa się z dwóch części. Pierwsza część to czujnik z dwoma kontaktronami, maskownicą magnetyczną, sensorem wstrząsów i pochylenia. Druga część to magnes, który jest potrzebny do wykrycia otwarcia. Wszystkie sensory w czujniku działają niezależnie od siebie. Każdy sensor czujnika można włączyć lub wyłączyć w aplikacjach Ajax.

**Otwarcie** jest wykrywane przez kontaktron wbudowany w czujnik oraz magnes. Gdy magnes zbliża się lub oddala, kontaktron zmienia stan styków i powiadamia o otwarciu/zamknięciu.



Superior DoorProtect G3 Fibra jest wyposażony w dwa kontaktrony, dzięki czemu magnes można zainstalować zarówno po lewej, jak i po prawej stronie czujnika. Urządzenie działa poprawnie tylko z jednym magnesem po jednej stronie. Jeśli magnesy są przymocowane po obu stronach, Superior DoorProtect G3 Fibra nie może prawidłowo wykryć otwarcia.

**Czujnik wstrząsowy** wykrywa próby wybicia okna lub kopania w drzwi i reaguje na drgania podczas próby wyłamania zamka lub drzwi.

**Sensor pochylenia** wykrywa odchylenie urządzenia od osi pionowej. Przed uzbrojeniem systemu sensor zapamiętuje wstępne położenie i uruchamia się, gdy odchylenie jest większe niż 5 stopni (w zależności od ustawień). Pozwala to na ochronę okien, w tym świetlików oraz uzbrojenie systemu w przypadku, gdy okno jest w trybie wentylacji. Wystarczy wcześniej wyłączyć sensor magnetyczny w ustawieniach.

Do wyzwoleniu uzbrojeniu czujnik natychmiast wywołuje alarm do huba. Hub aktywuje

Po wyzwoleniu uzbrojony czujnik natychmiast wysyła alarm do huba. Hub aktywuje syreny połączone z systemem, uruchamia scenariusze i powiadamia użytkowników oraz agencję ochrony. Wszystkie alarmy i zdarzenia czujnika są rejestrowane w kanale zdarzeń aplikacji Ajax.



Czujnik nie przechodzi od razu w tryb uzbrojenia. Czas przełączania zależy od opóźnienia przy wyjściu (określanego w [ustawieniach czujnika](#)) oraz interwału odpytywania między hubem a czujnikiem. Interwał odpytywania określony w ustawieniach Fibra, domyślnie wynosi 36 sekund. W pierwszym przypadku opóźnienie jest ustawiane przez użytkownika lub PRO z uprawnieniami administratora. W drugim przypadku opóźnienie występuje, ponieważ hub potrzebuje jednego interwału odpytywania na powiadomienie czujnika o zmianie trybu bezpieczeństwa.

## Jak Ajax powiadamia użytkowników o alarmach

## Dowiedz się więcej o czujnikach magnetycznych Ajax

## Magnetyczna ochrona maskująca

Urządzenie wykrywa próbę maskowania głównego magnesu Superior DoorProtect G3 Fibra przy wykorzystaniu fałszywego magnesu. Wbudowany sensor porównuje aktualną wartość pola magnetycznego z wartością zarejestrowaną podczas kalibracji i identyfikuje różnice. W przypadku wykrycia różnic użytkownicy i stacja monitorowania alarmów (CMS) otrzymają powiadomienie o maskowaniu. System umożliwia użytkownikom na wybranie, kiedy urządzenie wykrywa maskowanie magnetyczne: zawsze lub tylko wtedy, gdy czujnik jest uzbrojony.

Sensor maskujący należy skalibrować natychmiast po instalacji lub w przypadku zmiany miejsca instalacji.

## Jak rozpocząć kalibrację sensora maskującego

## Protokół przesyłania danych Fibra

Czujnik używa technologii Fibra do transmisji alarmów i zdarzeń. Jest to protokół przewodowego przesyłania danych zapewniający szybką i niezawodną,

## Dowiedz się więcej

### Wysyłanie zdarzeń do stacji monitorowania

System Ajax może przesyłać alarmy do aplikacji monitorującej PRO Desktop, a także do stacji monitorowania alarmów (CMS) w formatach **SurGard (Contact ID)**, **SIA (DC-09)**, **ADEMCO 685** i innych protokołach.

#### **Superior DoorProtect G3 Fibra może transmitować następujące zdarzenia:**

1. Alarm/przywrócenie sensora magnetycznego (kontaktronu).
2. Awaria/przywrócenie sensora magnetycznego (kontaktronu).
3. Awaria/przywrócenie akcelerometru.
4. Awaria/przywrócenie sensora maskowania magnetycznego.
5. Maskowanie za pomocą fałszywego magnesu i przywracanie.
6. Alarm/przywrócenie czujnika innej firmy ze stykiem normalnie zamkniętym (NC).
7. Alarm sabotażowy Przywrócenie sprawności po sabotażu.
8. Niskie napięcie zasilania i powrót napięcia do normy.
9. Utrata i przywrócenie łączności z hubem.
10. Permanentna dezaktywacja/aktywacja czujnika.
11. Jednorazowa dezaktywacja/aktywacja czujnika.

Po odebraniu alarmu operator stacji monitorowania agencji ochrony wie, co się stało i gdzie wysłać zespół szybkiego reagowania. Adresowalność urządzeń Ajax pozwala na wysyłanie do **PRO Desktop** lub CMS powiadomień zawierających typ urządzenia, jego nazwę, grupę bezpieczeństwa oraz wirtualne pomieszczenie. Lista przekazywanych parametrów może się różnić w zależności od CMS i wybranego protokołu komunikacyjnego.



ID urządzenia, numer obwodu (strefy) oraz numer linii można znaleźć w [Stanach](#) urządzenia.

## Wybór miejsca instalacji

Przy wyborze miejsca instalacji Superior DoorProtect G3 Fibra należy wziąć pod uwagę parametry wpływające na jego działanie:

- Poziom sygnału Fibra.
- Długość przewodu do podłączenia czujnika.
- Strefa wykrywania.

Przy opracowywaniu projektu systemu alarmowego obiektu należy uwzględnić zalecenia dotyczące rozmieszczenia. System Ajax musi być zaprojektowany i zainstalowany przez specjalistów. Lista rekomendowanych partnerów jest [dostępna tutaj](#).

## Zalecenia dotyczące instalacji

Pozycjonowanie magnesu względem sensora zależy od miejsca instalacji i materiału powierzchni.

### Instalacja na powierzchniach metalowych

W przypadku instalacji na **powierzchniach metalowych** (np. w sejfie):

- Odległość między czujnikiem a magnesem powinna wynosić maksymalnie 5 mm.
- Należy zastosować przekładki.
- Odległość między czujnikiem a elektromagnesem innej firmy (np. samozamykaczem) musi być większa niż 1 cm.



### Instalacja na powierzchniach niemetalicznych

W przypadku instalacji na **niemetalicznych powierzchniach** (np. na plastikowym oknie lub drewnianych drzwiach):

- Odległość między czujnikiem a magnesem powinna wynosić maksymalnie 1 cm.
- Przekładki są opcjonalne.
- Odległość między czujnikiem a elektromagnesem innej firmy (np. samozamykaczem) musi być większa niż 1 cm.





Superior DoorProtect G3 Fibra może być instalowany na systemach przesuwnych i roletach.

Nie należy przekraczać dopuszczalnej odległości między czujnikiem a magnesem. Może to spowodować fałszywe alarmy lub awarię czujnika (nie będzie reagował na zamykanie/otwieranie drzwi lub okna).

### **Do czego służą przekładki:**

1. Do instalacji czujnika na metalowej powierzchni.
2. Zmniejszeniu odległości między czujnikiem a magnesem. Na przykład, gdy trzeba wyrównać magnes z czujnikiem na drzwiach lub oknie.



Jeśli okno ma funkcję wentylacji, czujnik powinien być zainstalowany w górnej części okna. W przeciwnym razie, gdy okno zostanie otwarte w celu przewietrzenia, czujnik zbliży się zbyt blisko własnego magnesu, co można uznać za próbę jego zamaskowania. Aby uniknąć fałszywych alarmów, czujnik należy zainstalować w górnej części okna.

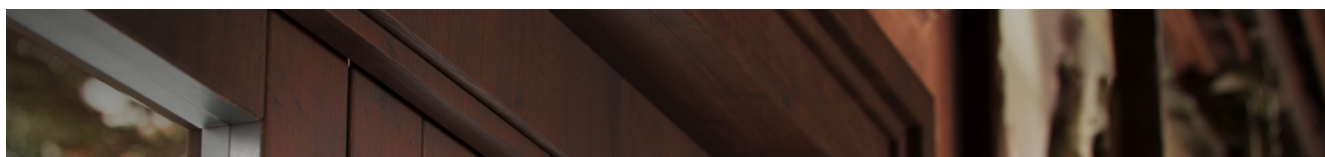





Czujnik można obrócić o 90° względem magnesu, aby zmniejszyć odległość między czujnikiem a magnesem.

Nie ma potrzeby instalowania magnesu w pobliżu czujnika, jeśli ma być używany tylko sensor wstrząsów i/lub przechyłu. Wyłącz sensor magnetyczny i sensor maskowania magnetycznego w ustawieniach Superior DoorProtect G3 Fibra.

## Jak nie należy instalować czujnika

1. Na zewnątrz; może to prowadzić do fałszywych alarmów i awarii czujnika.
2. Z dwoma magnesami jednocześnie. Czujnik rozpoznaje tylko jeden magnes po jednej stronie czujnika – lewej lub prawej.
3. Z magnesem zainstalowanym w odległości niezgodnej z zaleceniami. Może to spowodować fałszywe alarmy lub awarię czujnika (nie będzie reagował na zamykanie/otwieranie drzwi lub okna).
4. W pomieszczeniach, w których wartości temperatury i wilgotności nie odpowiadają parametrom pracy. Może to spowodować uszkodzenie czujnika.
5. W miejscach, gdzie siła sygnału Fibra jest niska lub niestabilna.
6. Wraz z innymi magnesami. Może to skutkować fałszywymi alarmami przez wykrywanie maskowania magnetycznego. Jeżeli czujnik jest zamontowany na drzwiach wyposażonych w samozamykacz, nie należy ustawiać **Wysokiego** poziomu czułości.
7. Asymetrycznie względem magnesu.

# Siła sygnału Fibra

Siła sygnału Fibra jest określana przez stosunek liczby niedostarczonych lub uszkodzonych pakietów danych do liczby oczekiwanych w określonym czasie. Ikona  na karcie **Urządzenia**  w aplikacjach Ajax wskazuje poziom sygnału:

- **Trzy kreski** – doskonały poziom sygnału.
- **Dwie kreski** – dobry poziom sygnału.
- **Jedna kreska** – niski poziom sygnału; nie gwarantuje stabilnego działania.
- **Przekreślona ikona** – brak sygnału; stabilna praca nie jest gwarantowana.

## Czym jest Test siły sygnału Fibra

## Strefa wykrywania

Wybierając miejsce umieszczenia czujnika należy wykonać Test strefy wykrywania. Pozwala on na sprawdzenie działania urządzenia i upewnienie się, że czujnik we właściwy sposób reaguje na otwarcie i zamknięcie drzwi lub okna, wstrząsy i zmianę pochylenia.

## Test mocy linii

Test przeprowadza symulację maksymalnego zużycia energii przez urządzenia podłączone do huba. Jeśli system przejdzie test, wszystkie urządzenia będą miały wystarczające zasilanie w każdej sytuacji. Po zakończeniu testu aplikacja wyświetli powiadomienie o stanie każdej linii:

- Test zaliczony.
- Test przeszedł z usterkami.
- Test niezaliczony.

## Czym jest Test mocy linii

## Przygotowanie projektu systemu

Staranne przygotowanie projektu systemu pozwala prawidłowo zainstalować i skonfigurować urządzenia. W projekcie należy uwzględnić liczbę i rodzaje urządzeń w obiekcie, ich dokładną lokalizację i wysokość montażu, długość linii przewodowych Fibra, rodzaj użytego przewodu oraz inne parametry.

### Wskazówki dotyczące projektowania systemu Fibra

Superior DoorProtect G3 Fibra można podłączyć w dowolnym punkcie linii Fibra. W przypadku stosowania skrętki U/UTP kategorii 5 łączność przewodowa jest możliwa na odległość do 2000 metrów.



Systemy Ajax obsługują topologię **Promieniową** i topologię **Pierścienia**.

[Dowiedz się więcej](#)

## Długość i typ kabla

Zalecane typy przewodów do podłączenia Superior DoorProtect G3 Fibra do huba:

- U/UTP kat. 5 4 × 2 × 0,51, z żyłą miedzianą.
- Przewód sygnałowy 4 × 0,22 z żyłą miedzianą.



Zasięg połączenia przewodowego może być inny w przypadku użycia innego typu kabla. Nie testowano innych typów przewodów.

## Weryfikacja za pomocą kalkulatora

Przygotowaliśmy specjalny [Kalkulator zasilania Fibra](#), aby można było sprawdzić, czy projekt jest odpowiednio zaplanowany i jak system będzie działał w praktyce.

Na etapie projektowania systemu kalkulator pomaga określić jakość komunikacji i długość kabla dla przewodowych urządzeń Fibra.

## Przygotowanie do instalacji

### Ułożenie przewodów

Przygotowując się do ułożenia przewodów, należy sprawdzić przepisy elektryczne i przeciwpożarowe obowiązujące w danym regionie. Należy ściśle przestrzegać odpowiednich norm i przepisów. Wskazówki dotyczące rozmieszczenia przewodów są dostępne w [tym artykule](#).

### Prowadzenie przewodów

Przed instalacją zalecamy uważne przeczytanie rozdziału [Wybór miejsca instalacji](#). Należy unikać odstępstw od projektu systemu. Naruszenie podstawowych zasad instalacji Superior DoorProtect G3 Fibra i zaleceń zawartych w niniejszej instrukcji może prowadzić do nieprawidłowej pracy i utraty połączenia z urządzeniem. Wskazówki dotyczące prowadzenia przewodów są dostępne w [tym artykule](#).

### Przygotowanie kabli do podłączenia

Należy usunąć warstwę izolacyjną kabla i odsłonić przewody specjalnym ściągaczem izolacji. Końcówki przewodów, które będą podłączane do zacisków urządzenia, muszą być ocynowane lub zaciśnięte tulejką. Zapewnia to niezawodne połączenie i chroni przewód przed utlenianiem. Wskazówki dotyczące przygotowania przewodów są dostępne w [tym artykule](#).

## Instalacja i podłączenie



Przed zainstalowaniem Superior DoorProtect G3 Fibra upewnij się, że wybrana lokalizacja czujnika jest optymalna i zgodna z wymaganiami niniejszej instrukcji. Przewody powinny być niewidoczne i umieszczone w miejscu trudno dostępnym dla intruzów, aby zmniejszyć prawdopodobieństwo sabotażu. Najlepiej prowadzić je w ścianach, podłogach lub sufitach. Przed rozpoczęciem instalacji należy przeprowadzić [test strefy wykrywania](#) i [test siły sygnału](#).

## Aby zamontować czujnik:

### 1. Wyłącz zasilanie linii w [aplikacji Ajax PRO](#):

1. Hub → Ustawienia ⚙️ → Linie → Zasilanie linii.
2. Poprowadź przewód do połączenia Superior DoorProtect G3 Fibra z obudową huba. Podłącz przewody do wymaganej linii huba.

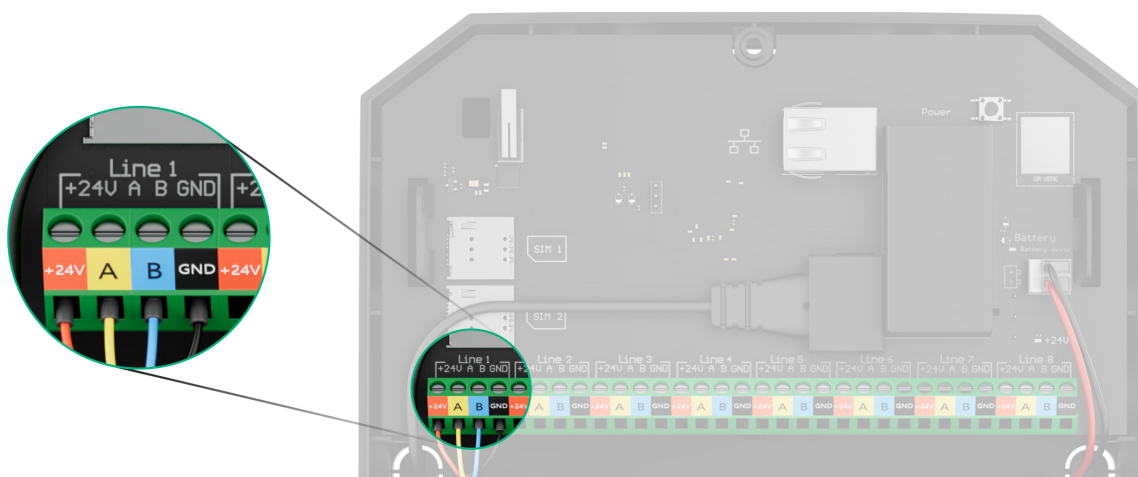

**+24V** – zacisk zasilania 24 V $\overline{=}$ .

**A, B** – zaciski sygnałowe.

**GND** – masa.

3. Zdejmij tylny panel czujnika. Ostrożnie wyłam perforowaną część, aby wyjąć przewód.
4. Poprowadź kabel z huba do obudowy czujnika przez wykonany otwór.



5. Podłącz przewody do zacisków zgodnie z poniższym rysunkiem. Zwracaj uwagę na biegunowość i kolejność podłączenia przewodów. Bezpiecznie przymocuj przewód do zacisków.

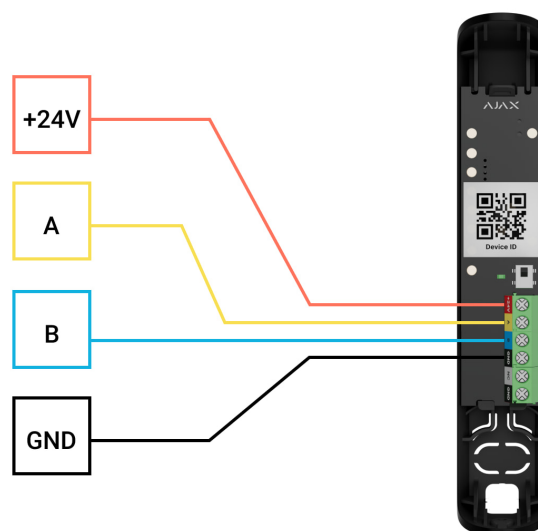

**+24V** – zacisk zasilania 24 V $\overline{\text{=}}$ .

**A, B** – zaciski sygnałowe.

**GND** – masa.

6. Jeśli czujnik nie jest ostatnim urządzeniem na linii, przygotuj wcześniej drugi przewód. Końcówki przewodów pierwszego i drugiego kabla, które będą wprowadzone do zacisków czujnika, należy ocynować i zlutować ze sobą lub zacisnąć specjalnymi złączkami.
7. Jeśli czujnik jest ostatnim urządzeniem na linii i wykorzystywane jest **połączenie promieniowe (okablowanie radialne)**, zainstaluj rezystor końcowy. Podłącz go do zacisków sygnałowych urządzenia. Gdy używane jest **połączenie pierścieniowe**, rezystor końcowy nie jest potrzebny.



Zaleca się stosowanie topologii **pierścienia** (hub—urządzenie—hub). Jeśli pierścień zostanie przerwany, ani jedno urządzenie nie zostanie wyłączone. W takim przypadku powstają dwie wiązki, które będą dalej normalnie pracować i przekazywać zdarzenia do

huba. W przypadku przerwania pierścienia użytkownicy i agencja ochrony otrzymują powiadomienie.

8. Tymczasowo przymocuj czujnik do ramy okna lub drzwi w wybranym miejscu montażu. Jest to niezbędne do przetestowania czujnika.
9. Tymczasowo zamocuj magnes.
10. Włącz zasilanie linii w aplikacji Ajax PRO:
  1. Hub → Ustawienia ⚙️ → Linie → Zasilanie linii.
11. Dodaj czujnik do systemu.
12. Uruchom test działania.
13. Jeśli czujnik pomyślnie przejdzie testy, zamocuj go za pomocą dołączonych wkrętów. Wykorzystaj przynajmniej dwa punkty mocowania (jeden znajduje się na perforowanej części mocowania, nad stykiem antysabotażowym). W przypadku stosowania innych elementów łączących należy upewnić się, że nie uszkodzą one ani nie zdeformują uchwytu montażowego.



Pokrywa przednia Superior DoorProtect G3 Fibra może być obracana o 180° podczas instalacji. Przewody można wygodnie poprowadzić od góry lub od dołu. Jeśli przewody zostały poprowadzone od dołu czujnika, magnes należy zamontować w taki sposób, aby wkręt również był umieszczony od dołu.



**Podłączanie przewodowego czujnika innej firmy**

Do Superior DoorProtect G3 Fibra można podłączyć przewodowy NC (normalnie zamknięty).

Superior DoorProtect G3 Fibra nie zapewnia zasilania czujnika innej firmy. Trzeba go podłączyć oddzielnie. Aby sprawdzić rodzaj i napięcie wejściowe czujnika innej firmy, sprawdź dokumentację urządzenia lub skontaktuj się z działem wsparcia producenta.

Zainstaluj czujnik innej firmy nie dalej niż 1 m od Superior DoorProtect G3 Fibra. Zwiększenie długości przewodu pogarsza komunikację między urządzeniami.

### **Aby podłączyć przewodowy czujnik innej firmy:**

#### **1. Wyłącz zasilanie linii w aplikacji Ajax PRO:**

1. Hub → Ustawienia  → Linie → Zasilanie linii.

2. Zdejmij pokrywę przednią Superior DoorProtect G3 Fibra.

3. Poprowadź przewód czujnika przewodowego innej firmy do obudowy Superior DoorProtect G3 Fibra.

4. Podłącz czujnik przewodowy do zacisków Superior DoorProtect G3 Fibra.

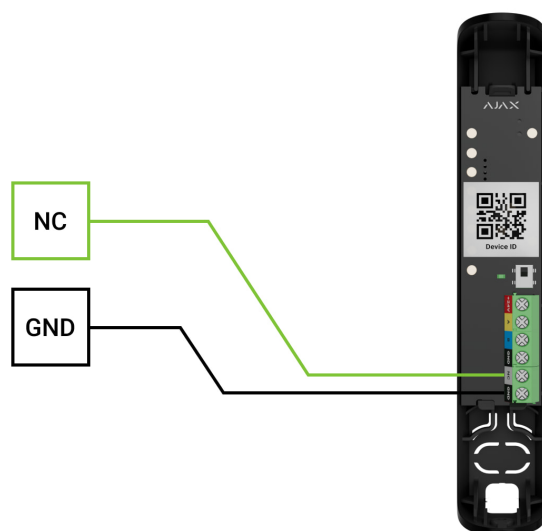

**NC** – zacisk podłączeniowy

**GND** – masa

## 5. Włącz zasilanie linii w aplikacji Ajax PRO:

1. Hub → Ustawienia  → Linie → Zasilanie linii.

## 6. Włącz opcję **Zewnętrzny styk** w ustawieniach Superior DoorProtect G3 Fibra.

7. Sprawdź działanie podłączonego czujnika przewodowego. Jeśli styk zewnętrzny zostanie wyzwolony, otrzymasz powiadomienie.

Podłącz przewodowy czujnik rolet ze stykiem normalnie zamkniętym (NC) do Superior DoorProtect G3 Fibra, aby otrzymać alarm w przypadku otwarcia rolet.

## Jak podłączyć czujnik ruchu rolety do Superior DoorProtect G3 Fibra

## Dodawanie do systemu



Superior DoorProtect G3 Fibra jest kompatybilny tylko z Superior Hub Hybrid (2G) i Superior Hub Hybrid (4G). Możliwość dodawania i konfigurowania urządzeń Fibra w aplikacjach Ajax PRO jest dostępna tylko dla zweryfikowanych partnerów.

Rodzaje kont i ich uprawnienia

## Przed dodaniem urządzenia

1. Zainstaluj aplikację Ajax PRO.
2. Zaloguj się na konto PRO lub utwórz nowe.
3. Wybierz przestrzeń lub utwórz nową.

### Czym jest przestrzeń

### Jak utworzyć przestrzeń



Funkcja **przestrzeni** jest dostępna dla aplikacji w następujących wersjach lub nowszych:

- Ajax Security System 3.0. dla systemu iOS;
- Ajax Security System 3.0. dla systemu Android;
- Ajax PRO: Tool for Engineers 2.0 dla systemu iOS;
- Ajax PRO: Tool for Engineers 2.0 dla systemu Android;
- Ajax PRO Desktop 4.0. dla systemu macOS;
- Ajax PRO Desktop 4.0. dla systemu Windows.

4. Dodaj co najmniej jedno wirtualne pomieszczenie.

5. Dodaj kompatybilny hub do przestrzeni. Upewnij się, że hub jest włączony i ma dostęp do internetu przez sieć ethernet, Wi-Fi i/lub komórkową.

6. Upewnij się, że przestrzeń jest rozbrojona, a hub nie rozpoczyna aktualizacji, sprawdzając statusy w aplikacji Ajax.

## Jak dodać Superior DoorProtect G3 Fibra

W aplikacji Ajax PRO dostępne są dwa sposoby dodawania urządzeń: automatycznie i ręcznie.

### Automatycznie   Ręcznie

---

#### Aby dodać urządzenie automatycznie:

1. Otwórz aplikację Ajax PRO. Wybierz hub, do którego chcesz dodać Superior DoorProtect G3 Fibra.
2. Przejdź do karty **Urządzenia**  i kliknij **Dodaj urządzenie**.
3. Wybierz **Dodaj wszystkie urządzenia Fibra**. Hub przeskanuje linie Fibra. Po zeskanowaniu wyświetlone zostaną wszystkie urządzenia podłączone do huba, które nadal wymagają dodania do systemu.



Skanowanie jest również dostępne w menu **Linie**:  
**Hub** → **Ustawienia** → **Linie** → **Dodaj wszystkie urządzenia Fibra**.

4. Wybierz urządzenie z listy. Po naciśnięciu sygnalizator LED będzie migał, aby zidentyfikować to urządzenie.
5. Ustaw nazwę urządzenia oraz określ pomieszczenie i grupę zabezpieczeń, jeśli włączony jest Tryb grupowy. Naciśnij **Zapisz**.

Podłączony do huba czujnik pojawi się na liście urządzeń huba w aplikacji Ajax.



Aktualizacja statusu urządzenia zależy od ustawień Fibra; wartość domyślna to 36 sekund.

Jeśli połączenie nie powiedzie się, sprawdź jakość połączenia przewodowego i spróbuj ponownie. Jeśli do huba dodano już maksymalną liczbę urządzeń (100 dla Superior Hub Hybrid), podczas dodawania zostanie wyświetlone powiadomienie o błędzie.

Superior DoorProtect G3 Fibra działa tylko z jednym hubem. Czujnik przestaje wymieniać dane z poprzednim hubem podczas parowania z nowym. Po dodaniu Superior DoorProtect G3 Fibra do nowego huba pozostaje on na liście urządzeń poprzedniego huba. Urządzenie można usunąć ręcznie.

## Test działania

Dostępne dla Superior DoorProtect G3 Fibra:

- Test siły sygnału Fibra – pozwala określić poziom i stabilność sygnału w miejscu instalacji urządzenia.
- Test strefy wykrywania – aby sprawdzić, jak czujnik rejestruje otwieranie i zamykanie drzwi lub okna, wstrząsy oraz zmianę kąta pochylenia w miejscu instalacji urządzenia

instalacji urządzenia.

- **Kalibracja sensora maskującego** – przeprowadzana w celu zarejestrowania wartości pola magnetycznego w miejscu instalacji czujnika. Wartość ta zostanie przyjęta jako norma. Kalibracja jest wykonywana, gdy styk sensora magnetycznego jest zamknięty.
- **Autotest urządzenia** – w celu sprawdzenia, czy wbudowane sensory czujnika działają prawidłowo.

## Awarie

Gdy czujnik zidentyfikuje usterkę (np. nie ma połączenia z hubem poprzez protokół Fibra), aplikacja Ajax wyświetli licznik awarii w lewym górnym rogu ikony urządzenia.













Wszystkie awarie są wyświetlane w sekcji **Stany** czujnika. Pola z awariami zostaną zaznaczone na czerwono.



Awaria jest wyświetlana w następujących sytuacjach:

- Temperatura czujnika jest poza dopuszczalnymi granicami.
- Obudowa czujnika jest otwarta (zadziałała ochrona przed manipulacją).
- Brak połączenia z hubem przez Fibrę.
- Sensor magnetyczny jest uszkodzony. Wykrywanie maskowania magnetycznego jest wyłączone.
- Akcelerometr jest uszkodzony.
- Sensor maskowania magnetycznego jest uszkodzony.

## Ikony

Ikony pokazują niektóre stany Superior DoorProtect G3 Fibra. Możesz to sprawdzić w aplikacjach Ajax na karcie **Urządzenia** .

Ikona	Znaczenie
	<p>Siła sygnału Fibra – pokazuje siłę sygnału między hubem a urządzeniem. Zalecane wartości: 2-3 kreski.</p> <p><b><u>Dowiedz się więcej</u></b></p>
	<p>Czujnik działa w trybie <b>Zawsze aktywny</b>.</p> <p><b><u>Dowiedz się więcej</u></b></p>
	<p>Opóźnienie na wejście i/lub wyjście jest włączone.</p> <p><b><u>Dowiedz się więcej</u></b></p>
	<p>Superior DoorProtect G3 Fibra będzie działać, gdy włączony jest <b>Tryb nocny</b>.</p> <p><b><u>Dowiedz się więcej</u></b></p>
	<p>Sensor magnetyczny wykrył otwarcie. Ikona jest wyświetlana niezależnie od trybu bezpieczeństwa.</p>
	<p>Styk zewnętrzny (czujnik przewodowy innej firmy) wykrył otwarcie. Ikona jest wyświetlana niezależnie od trybu bezpieczeństwa.</p>
	<p>Czujnik ruchu rolety jest odłączony.</p>
	<p>Wykryto maskowanie magnetyczne.</p>
	<p>Sensor maskowania magnetycznego wymaga kalibracji.</p>
	<p>Superior DoorProtect G3 Fibra jest permanentnie dezaktywowany.</p> <p><b><u>Dowiedz się więcej</u></b></p>
	<p>Czujnik ma permanentnie wyłączone wyzwalanie zdarzeń po wyzwoleniu styku antysabotażowego.</p> <p><b><u>Dowiedz się więcej</u></b></p>
	<p>Superior DoorProtect G3 Fibra został wyłączony z powodu przekroczenia ustawionej liczby alarmów.</p> <p><b><u>Dowiedz się więcej</u></b></p>

	<a href="#"><u>Dowiedz się więcej</u></a>
	<p>Superior DoorProtect G3 Fibra jest dezaktywowany do czasu aktywacji trybu uzbrojenia.</p> <p><a href="#"><u>Dowiedz się więcej</u></a></p>
	<p>Superior DoorProtect G3 Fibra ma wyłączone wyzwalanie styku antysabotażowego na czas, gdy tryb uzbrojenia jest aktywny.</p> <p><a href="#"><u>Dowiedz się więcej</u></a></p>
<span>Offline</span>	<p>Urządzenie utraciło połączenie z hubem lub hub utracił połączenie z serwerem Ajax Cloud.</p>
<span>Not transferred</span>	<p>Urządzenie nie zostało przeniesione do nowego huba.</p> <p><a href="#"><u>Dowiedz się więcej</u></a></p>

## Stany

Stany zawierają informacje o urządzeniu i jego parametrach pracy. Stany Superior DoorProtect G3 Fibra można znaleźć w aplikacjach Ajax:

1. Przejdź do karty **Urządzenia** .
2. Wybierz **Superior DoorProtect G3 Fibra** z listy.

Parametr	Znaczenie
Kopiowanie danych	<p>Wyświetla błąd podczas przesyłania danych do nowego huba:</p> <ul style="list-style-type: none"> <li>• <b>Nie powiodło się</b> – urządzenie nie zostało przeniesione do nowego huba.</li> </ul> <p><a href="#"><u>Dowiedz się więcej</u></a></p>

Awaria	<p>Kliknięcie  otwiera listę awarii czujnika.</p> <p>Pole to jest wyświetlane tylko w przypadku wykrycia awarii.</p>
Sensor maskowania magnetycznego wymaga kalibracji	<p>Sensor maskowania magnetycznego wymaga kalibracji. Kalibracja jest niezbędna, aby zapewnić poprawne funkcjonowanie urządzenia i umożliwić natychmiastową identyfikację próby wykorzystania fałszywych magnesów.</p> <p><b><u><a href="#">Dowiedz się więcej</a></u></b></p>
Temperatura	<p>Temperatura czujnika.</p> <p>Dopuszczalne odchylenie między wartością podaną w aplikacji a temperaturą w miejscu instalacji: 2°C.</p> <p>Wartość jest aktualizowana, gdy tylko urządzenie wykryje zmianę temperatury o co najmniej 1°C.</p> <p>Można skonfigurować scenariusz według temperatury, aby sterować urządzeniami automatyzacji.</p> <p><b><u><a href="#">Dowiedz się więcej</a></u></b></p>
Siła sygnału Fibra	<p>Poziom sygnału między hubem a Superior DoorProtect G3 Fibra. Zalecana wartość to 2–3 kreski.</p> <p>Fibra to protokół służący do przesyłania zdarzeń i alarmów.</p> <p><b><u><a href="#">Dowiedz się więcej</a></u></b></p>
Połączenie przez Fibra	<p>Status połączenia pomiędzy hubem a czujnikiem:</p> <ul style="list-style-type: none"><li>● <b>Online</b> – czujnik jest podłączony do huba.</li><li>● <b>Offline</b> – czujnik utracił połączenie z hubem. Sprawdź połączenie czujnika z hubem.</li></ul>

Napięcie linii	Wartość napięcia na linii Fibra, do której podłączony jest czujnik.
Pokrywa	<p>Status styku antysabotażowego, który reaguje na oderwanie urządzenia od powierzchni lub naruszenie integralności obudowy:</p> <ul style="list-style-type: none"> <li>● <b>Otwarta pokrywa przednia</b> – integralność obudowy panelu przedniego obudowy została naruszona.</li> <li>● <b>Zamknięta</b> – czujnik jest zainstalowany w uchwycie montażowym. Normalny stan obudowy.</li> <li>● <b>Oderwane od powierzchni</b> – czujnik został wyjęty z uchwytu montażowego.</li> <li>● <b>Oderwany od powierzchni i otwarta przednia pokrywa</b> – czujnik został wyjęty z uchwytu montażowego i naruszona została integralność obudowy.</li> </ul> <p><a href="#"><u>Dowiedz się więcej</u></a></p>
Sensor magnetyczny	<p>Status sensora magnetycznego czujnika:</p> <ul style="list-style-type: none"> <li>● <b>Wyłączony</b> – sensor jest nieaktywny.</li> <li>● <b>Otwarty</b> – sensor jest otwarty.</li> <li>● <b>Zamknięty</b> – sensor jest zamknięty.</li> </ul>
Zewnętrzny styk	<p>Status czujnika innej firmy podłączonego do Superior DoorProtect G3 Fibra:</p> <ul style="list-style-type: none"> <li>● <b>Wyłączony</b> – zewnętrzny styk jest wyłączony (opcja wyłączona w aplikacji).</li> <li>● <b>Otwarty</b> – zewnętrzny styk jest połączony i w stanie otwartym.</li> <li>● <b>Zamknięty</b> – zewnętrzny styk jest połączony i w stanie zamkniętym.</li> </ul>

Sensor wstrząsowy	<p>Wskazuje, czy sensor wstrząsowy jest aktywny:</p> <ul style="list-style-type: none"> <li>• <b>Włączony</b> – sensor wstrząsowy jest włączony.</li> <li>• <b>Wyłączony</b> – sensor wstrząsowy jest wyłączony.</li> </ul>
Sensor pochylenia	<p>Wskazuje, czy sensor pochylenia jest aktywny:</p> <ul style="list-style-type: none"> <li>• <b>Włączony</b> – sensor pochylenia jest włączony.</li> <li>• <b>Wyłączony</b> – sensor pochylenia jest wyłączony.</li> </ul>
Wykrywanie maskowania magnetycznego	<p>Pokazuje stan wykrywania maskowania magnetycznego:</p> <ul style="list-style-type: none"> <li>• <b>Włączone</b> – opcja jest włączona.</li> <li>• <b>Wyłączone</b> – opcja jest wyłączona.</li> <li>• <b>Alarm</b> – wykryto maskowanie magnetyczne.</li> </ul>
Zawsze aktywny (24h)	<p>Gdy opcja jest włączona, czujnik jest stale uzbrojony, wykrywa otwarcie i zamknięcie drzwi lub okna, wstrząsy, zmianę kąta pochylenia oraz podnosi alarm.</p> <p><b><u><a href="#">Dowiedz się więcej</a></u></b></p>
Permanentna dezaktywacja	<p>Pokazuje status funkcji dezaktywacji urządzenia:</p> <ul style="list-style-type: none"> <li>• <b>Nie</b> – urządzenie pracuje normalnie i przesyła wszystkie zdarzenia.</li> <li>• <b>Tylko obudowa</b> – administrator huba wyłączył powiadomienia o próbie manipulacji.</li> <li>• <b>Całkowicie</b> – administrator huba całkowicie wyłączył czujnik z systemu. Urządzenie nie wykonuje poleceń systemowych i nie zgłasza alarmów ani innych zdarzeń.</li> <li>• <b>Według liczby alarmów</b> – urządzenie jest</li> </ul>

- **Według liczby alarmów** – urządzenie jest automatycznie odłączane od systemu po przekroczeniu liczby alarmów. Liczbę alarmów określa się w ustawieniach huba
- Automatyczna dezaktywacja urządzeń**, w aplikacji Ajax PRO.

**Dowiedz się więcej**

Jednorazowa dezaktywacja

Pokazuje status ustawienia jednorazowej dezaktywacji urządzenia:

- **Nie** – urządzenie działa w trybie normalnym.
- **Tylko obudowa** – powiadomienia o wyzwoleniu styku antysabotażowego są wyłączone na czas aktywnego trybu **uzbrojenia**.
- **Całkowicie** – czujnik jest całkowicie wyłączony z działania systemu na czas, gdy aktywny jest tryb uzbrojenia. Urządzenie nie wykonuje poleceń systemowych i nie zgłasza alarmów ani innych zdarzeń.

**Dowiedz się więcej**

**Reakcja na alarm**

Tryb pracy

Wskazuje, w jaki sposób czujnik reaguje na alarmy:

- **Natychmiastowy alarm** – uzbrojony czujnik natychmiast reaguje na zagrożenie i podnosi alarm.
- **Wejście/Wyjście** – po ustawieniu opóźnienia uzbrojone urządzenie rozpocznie odliczanie, a alarm nie zostanie wyzwolony, dopóki odliczanie nie zostanie zakończone.
- **Follower** – czujnik dziedziczy opóźnienia z czujników wejścia/wyjścia. Jednak gdy Follower zostanie uruchomiony indywidualnie, natychmiast podnosi alarm.



Opóźnienie na wejście, sek.	Opóźnienie przy wejściu (opóźnienie aktywacji alarmu) to czas, jaki użytkownik ma na rozbrojenie systemu alarmowego po wejściu do obiektu.  <b><u>Dowiedz się więcej</u></b>
Opóźnienie przy wyjściu, sek.	Opóźnienie przy wyjściu (opóźnienie uzbrojenia) to czas, jaki użytkownik ma na opuszczenie chronionego obszaru po uzbrojeniu systemu alarmowego.  <b><u>Dowiedz się więcej</u></b>
Uzbrojenie w Trybie nocnym	Jeśli ta opcja jest włączona, czujnik przejdzie do trybu uzbrojenia, gdy system jest ustawiony w <b>Trybie nocnym</b> .
Opóźnienie trybu nocnego przy wejściu, sek.	Czas opóźnienia na wejście w <b>Trybie nocnym</b> . Opóźnienie na wejście (opóźnienie aktywacji alarmu) to czas, jaki użytkownik ma na rozbrojenie systemu alarmowego po wejściu do obiektu.  <b><u>Dowiedz się więcej</u></b>
Opóźnienie Trybu nocnego przy wyjściu, sek,	Czas opóźnienia przy wyjściu w <b>Trybie nocnym</b> . Opóźnienie na wyjście (opóźnienie uzbrojenia) to czas, jaki użytkownik ma na opuszczenie obiektu po włączeniu Trybu nocnego.  <b><u>Dowiedz się więcej</u></b>
Oprogramowanie	Wersja oprogramowania sprzętowego czujnika.
Identyfikator urządzenia	Identyfikator czujnika. Dostępne również jako kod QR na obudowie czujnika i jego opakowaniu.
Nr urządzenia	Numer urządzenia. Ten numer jest przekazywany do CMS w przypadku alarmu lub zdarzenia.
Nr linii	Numer linii Fibra huba, do którego podłączone jest urządzenie. Wyświetlane w przypadku połączenia <b>promieniowego (radialnego)</b> .
	Numer pierścienia Fibra huba, do którego

Pierścień nr.

podłączone jest urządzenie. Wyświetlane w przypadku połączenia **pierścieniowego**.

## Ustawienia

Aby zmienić ustawienia Superior DoorProtect G3 Fibra w aplikacjach Ajax:

1. Przejdź do karty **Urządzenia** .
2. Wybierz **Superior DoorProtect G3 Fibra** z listy.
3. Przejdź do **Ustawień**, klikając ikonę kółka zębatego .
4. Ustaw wymagane parametry.
5. Kliknij **Wróć**, aby zapisać nowe ustawienia.

Ustawienia	Znaczenie
Nazwa	<p>Nazwa czujnika. Wyświetlana na liście wszystkich urządzeń huba, w SMS-ach i powiadomieniach o zdarzeniach.</p> <p>Aby zmienić nazwę czujnika, kliknij pole tekstowe.</p> <p>Nazwa może zawierać do 12 znaków cyrylicy lub do 24 znaków łacińskich.</p>
Pomieszczenie	<p>Wybór pomieszczenia wirtualnego Superior DoorProtect G3 Fibra.</p> <p>Nazwa pomieszczenia jest wyświetlana w treści SMS-ów i w powiadomieniach o zdarzeniach.</p>
Wskazania LED alarmów	<p>Gdy opcja jest wyłączona, wskaźnik LED czujnika nie informuje o alarmach lub zadziałaniu styku antysabotażowego.</p>
	<p>Jeśli opcja jest włączona, sensor magnetyczny Superior DoorProtect G3 Fibra reaguje na otwieranie i zamykanie</p>

Sensor magnetyczny	<p>Otwieranie i Zamknięcie.</p> <p>Gdy opcja ta jest wyłączona, funkcja <b>Wykrywanie maskowania magnetycznego</b> jest niedostępna.</p>
Zewnętrzny styk	<p>Jeśli opcja jest włączona, Superior DoorProtect G3 Fibra rejestruje alarmy podłączonego do niej przewodowego czujnika innej firmy.</p>
Zawsze aktywny	<p>Gdy opcja ta jest włączona, czujnik jest stale uzbrojony.</p> <p>Oznacza to, że czujnik będzie stale reagował na otwarcie/wstrząsy/przechylenie i wyzwał alarm niezależnie od trybu uzbrojenia systemu.</p> <p><a href="#"><b>Dowiedz się więcej</b></a></p>
Typ styku zewnętrznego	<p>Wybieranie rodzaju przewodowego czujnika innej firmy podłączonego do zacisków Superior DoorProtect G3 Fibra:</p> <ul style="list-style-type: none"> <li>• <b>Zewnętrzny styk</b> – dowolny czujnik innej firmy ze stykiem NC (normalnie zamknięty).</li> <li>• <b>Rolety</b> – czujnik ruchu rolety.</li> </ul>
Czas opóźnienia alarmu, sek.	<p>Czas, dla którego należy odliczyć określoną liczbę impulsów: od 5 do 30 sekund.</p> <p>Odliczany po pierwszym impulsie z czujnika rolet podłączonego do Superior DoorProtect G3 Fibra.</p> <p>To ustawienie wyświetla się, gdy rodzaj zewnętrznego styku to <b>Rolety</b>.</p>
Impulsy przed alarmem	<p>Liczba impulsów z czujnika rolety podłączonego do Superior DoorProtect G3 Fibra, która jest wymagana, aby uruchomić alarm: od 2 do 7.</p> <p>To ustawienie wyświetla się, gdy rodzaj zewnętrznego styku to <b>Rolety</b>.</p>
Sensor wstrząsowy	<p>Gdy opcja ta jest włączona, urządzenie wykrywa wstrząsy.</p>

Czułość	<p>Czułość sensora wstrząsowego. Wybór zależy od rodzaju obiektu, obecności prawdopodobnych źródeł fałszywych alarmów oraz specyfiki chronionego obszaru:</p> <ul style="list-style-type: none"> <li>• <b>Niska</b> – na obszarze chronionym prawdopodobnie występują źródła fałszywych alarmów. Na przykład drgania z przejeżdżających obok maszyn.</li> <li>• <b>Normalna</b> (wartość domyślna) – wartość zalecana, odpowiednia dla większości obiektów. Nie należy zmieniać tego ustawienia, jeśli czujnik działa prawidłowo.</li> <li>• <b>Wysoka</b> – w chronionym obszarze nie ma zakłóceń; ważny jest maksymalny zasięg i szybkość wykrywania alarmu.</li> </ul> <p>Przed wyborem poziomu czułości należy przeprowadzić <b>test strefy wykrywania</b>. Jeśli czujnik nie zareaguje na wstrząsy w 5 na 5 przypadków podczas testu, czułość należy zwiększyć.</p>
Ignoruj słabe wstrząsy	Gdy ta opcja jest włączona, alarm włącza się tylko wtedy, gdy sensor wykryje więcej niż jeden wstrząs.
Sensor pochylenia	Gdy opcja ta jest włączona, urządzenie wykrywa zmianę kąta nachylenia.
Pochylenie	Wybór wstępnej wartości kąta nachylenia czujnika. Sensor wykrywa alarm, gdy zmienia się wartość kąta pochylenia.
Czas opóźnienia alarmu pochylenia	Czas od momentu przechyłu czujnika do uruchomienia alarmu: od 1 sekundy do 1 minuty.
Wykrywanie maskowania magnetycznego	<p>Gdy opcja ta jest włączona, urządzenie wykrywa maskowanie magnetyczne.</p> <p>To ustawienie jest wyświetlane, jeśli włączona jest opcja <b>Sensor magnetyczny</b>.</p>
	Poziom czułości sensora maskowania magnetycznego. Wybór zależy od rodzaju obiektu, obecności prawdopodobnych źródeł fałszywych

alarmów oraz specyfikacji chronionego obszaru:

Czułość wykrywania maskowania

- **Niski.**
- **Normalny** (wartość domyślna).
- **Wysoki.**

Jeżeli czujnik jest zamontowany na drzwiach wyposażonych w samozamykacz, nie należy ustawiać **Wysokiego** poziomu czułości.

Wykrywanie maskowania

Określenie, kiedy urządzenie wykrywa maskowanie magnetyczne:

- **Zawsze** – po wybraniu tej opcji próba maskowania magnetycznego będzie wykrywana jako awaria niezależnie od trybu uzbrojenia urządzenia.
- **Tylko gdy uzbrojony** – jeśli wybrano tę opcję, próba maskowania magnetycznego wywoła alarm tylko wtedy, gdy urządzenie jest uzbrojone.



Ustawienie jest dostępne, gdy czujnik jest podłączony do hubów z oprogramowaniem sprzętowym w wersji OS Malevich 2.19 lub wyższej.

### Alarm z syreną

Jeśli wykryto otwarcie

Jeśli opcja jest włączona, **syreny dodane do systemu** są aktywowane po wykryciu ruchu.

Jeśli zewnętrzny styk zostanie otwarty

Jeśli opcja jest włączona, **syreny dodane do systemu** są aktywowane podczas alarmu czujnika zewnętrznego.

To ustawienie wyświetla się, gdy rodzaj zewnętrznego styku to **Styk zewnętrzny**.

W przypadku uruchomienia rolety	<p>Jeśli opcja jest włączona <b><u>syreny</u> dodane do systemu</b> są aktywowane, gdy roleta podłączona do Superior DoorProtect G3 Fibra wykryje alarm.</p> <p>To ustawienie wyświetla się, gdy rodzaj zewnętrznego styku to <b>Rolety</b>.</p>
Jeśli roleta jest odłączona	<p>Jeśli opcja jest włączona <b><u>syreny</u> dodane do systemu</b> są aktywowane, gdy roleta podłączona do Superior DoorProtect G3 Fibra jest wyłączona.</p> <p>To ustawienie wyświetla się, gdy rodzaj zewnętrznego styku to <b>Rolety</b>.</p>
W przypadku wykrycia wstrząsu	<p>Jeśli opcja jest włączona, <b><u>syreny</u> dodane do systemu</b> są aktywowane, gdy Superior DoorProtect G3 Fibra wykryje wstrząs.</p>
Po wykryciu pochylenia	<p>Jeśli opcja jest włączona, <b><u>syreny</u> dodane do systemu</b> są aktywowane, gdy Superior DoorProtect G3 Fibra wykryje pochylenie.</p>
Po wykryciu maskowania magnetycznego	<p>Jeśli opcja jest włączona, <b><u>syreny</u> dodane do systemu</b> są aktywowane po wykryciu maskowania magnetycznego.</p>
Ustawienia Dzwonka	<p>Gdy funkcja <b>Dzwonka</b> (powiadomienia o otwarciu) jest włączona, <b><u>syreny</u></b> emitują specjalny dźwięk sygnalizujący zadziałanie czujników magnetycznych, gdy system jest rozbrojony.</p> <p><b><u>Dowiedz się więcej</u></b></p>

### Reakcje alarmu

Tryb pracy	<p>Określa sposób reakcji urządzenia na alarmy:</p> <ul style="list-style-type: none"> <li>• <b>Natychmiastowy alarm</b> – uzbrojony czujnik natychmiast reaguje na zagrożenie i podnosi alarm.</li> <li>• <b>Wejście/Wyjście</b> – po ustawieniu opóźnienia uzbrojone urządzenie rozpocznie odliczanie, a alarm nie zostanie wyzwolony, dopóki</li> </ul>
------------	--

	<p>odliczanie nie zostanie zakończone.</p> <ul style="list-style-type: none"><li>• <b>Follower</b> – czujnik dziedziczny opóźnienia z czujników wejścia/wyjścia. Jednak gdy Follower zostanie uruchomiony indywidualnie, natychmiast podnosi alarm.</li></ul>
Opóźnienie przy wejściu, sek.	<p>Wybór czasu opóźnienia na wejście: od 5 do 120 sekund.</p> <p>Opóźnienie przy wejściu (opóźnienie aktywacji alarmu) to czas, jaki użytkownik ma na rozbrojenie systemu alarmowego po wejściu do obiektu.</p> <p><a href="#"><u>Dowiedz się więcej</u></a></p>
Opóźnienie przy wyjściu, sek.	<p>Wybór czasu opóźnienia na wyjście: od 5 do 120 sekund.</p> <p>Opóźnienie przy wyjściu (opóźnienie uzbrojenia) to czas, jaki użytkownik ma na opuszczenie chronionego obszaru po uzbrojeniu systemu alarmowego.</p> <p><a href="#"><u>Dowiedz się więcej</u></a></p>
Uzbrojenie w Trybie nocnym	<p>Jeśli ta opcja jest włączona, czujnik przejdzie do trybu uzbrojenia, gdy system jest ustawiony w <b>Trybie nocnym</b>.</p> <p><a href="#"><u>Dowiedz się więcej</u></a></p>
Opóźnienie Trybu nocnego przy wejściu, sek.	<p>Czas opóźnienia przy wejściu w <b>Trybie nocnym</b>.</p> <p>Opóźnienie na wejście (opóźnienie aktywacji alarmu) to czas, jaki użytkownik ma na wyłączenie trybu nocnego po wejściu do obiektu.</p> <p><a href="#"><u>Dowiedz się więcej</u></a></p>
	<p>Czas opóźnienia przy wyjściu w <b>Trybie nocnym</b>.</p> <p>Opóźnienie na wyjście (opóźnienie uzbrojenia) to czas, jaki użytkownik ma na opuszczenie obiektu</p>

Opóźnienie Trybu nocnego przy wyjściu, sek.	<p>02:00, jaki użytkownik ma na opuszczenie obiektu po włączeniu Trybu nocnego.</p> <p><b><u>Dowiedz się więcej</u></b></p>
Test siły sygnału Fibra	<p>Przełącza czujnik w tryb testu siły sygnału Fibra.</p> <p>Test pozwala sprawdzić poziom sygnału pomiędzy hubem a czujnikiem za pośrednictwem protokołu przewodowej transmisji danych Fibra, aby określić optymalne miejsce instalacji.</p> <p><b><u>Dowiedz się więcej</u></b></p>
Test strefy wykrywania	<p>Przełącza czujnik w tryb testu strefy wykrywania.</p> <p>Test umożliwia sprawdzenie reakcji czujnika na otwarcie i zamknięcie drzwi lub okna, wstrząsy, zmianę kąta pochylenia oraz określenie optymalnego miejsca montażu.</p> <p><b><u>Dowiedz się więcej</u></b></p>
Kalibracja sensora maskującego	<p>Przeprowadza kalibrację sensora maskującego, aby zapewnić prawidłowe działanie urządzenia i natychmiastowe wykrycie próby użycia fałszywych magnesów.</p> <p><b><u>Dowiedz się więcej</u></b></p>
Autotest urządzenia	<p>Uruchamia autotest czujnika.</p> <div data-bbox="831 1558 1448 1822" style="border: 1px solid black; border-radius: 10px; padding: 10px; margin: 10px 0;"> <p> Test jest dostępny, gdy czujnik jest podłączony do hubów z oprogramowaniem sprzętowym w wersji OS Malevich 2.19 lub wyższej.</p> </div> <p><b><u>Dowiedz się więcej</u></b></p>
Instrukcja użytkownika	<p>Otwiera instrukcję użytkownika Superior</p>

## Permanentna dezaktywacja

Umożliwia użytkownikowi wyłączenie zdarzeń urządzenia bez usuwania go z systemu.

Dostępne są trzy opcje:

- **Nie** – urządzenie pracuje normalnie i przesyła wszystkie zdarzenia.
- **Całkowicie** – urządzenie nie będzie wykonywać poleceń systemowych ani uczestniczyć w scenariuszach automatyzacji, a system będzie ignorować alarmy i inne powiadomienia z urządzenia.
- **Tylko obudowa** – system będzie ignorował tylko powiadomienia o wyzwoleniu styku antysabotażowego urządzenia.

### Dowiedz się więcej

System może również automatycznie dezaktywować urządzenia po przekroczeniu określonej liczby alarmów lub po upływie czasu przywracania.

### Dowiedz się więcej

## Jednorazowa dezaktywacja

Umożliwia użytkownikowi wyłączenie zdarzeń urządzenia do momentu pierwszego rozbrojenia.

Dostępne są trzy opcje:

- **Nie** – urządzenie działa w trybie normalnym.
- **Tylko obudowa** – powiadomienia o wyzwoleniu styku antysabotażowego są wyłączone przez jeden cykl uzbrojenia.
- **Całkowicie** – czujnik jest całkowicie wyłączony z działania systemu do momentu pierwszego rozbrojenia. Urządzenie nie wykonuje poleceń systemowych i nie zgłasza alarmów ani innych zdarzeń.

### Dowiedz się więcej

Usuń urządzenie	Usuwa sparowanie czujnika, odłącza go od huba i usuwa jego ustawienia.

## Konfigurowanie Dzwonka

**Dzwonek** to sygnał dźwiękowy informujący o wyzwoleniu czujników magnetycznych, gdy system jest rozbrojony. Funkcja jest wykorzystywana np. w sklepach do powiadamiania pracowników, że ktoś wszedł do budynku.

Powiadomienia konfiguruje się w dwóch etapach: konfiguracja syren i konfiguracja czujników magnetycznych.



### Jak skonfigurować czujnik

### Jak skonfigurować syrenę Dzwonka

## Jak przeprowadzić kalibrację sensora maskowania magnetycznego

Kalibracja sensora maskowania magnetycznego jest ważna dla prawidłowego działania urządzenia i natychmiastowego wykrycia próby użycia fałszywych magnesów. Sensor maskujący powinien być skalibrowany natychmiast po dodaniu go do systemu lub w przypadku zmiany miejsca instalacji.

Aby rozpocząć kalibrację sensora maskującego, w aplikacji Ajax:



1. Przejdź do karty **Urządzenia** .
2. Wybierz Superior DoorProtect G3 Fibra z listy.
3. Przejdź do kalibracji, klikając  przed statusem **Czujnik maskowania magnetycznego wymaga kalibracji**.



Aby skalibrować urządzenie, należy upewnić się, że sensor magnetyczny jest zamknięty, a w

poblizu nie znajduj sie adne fałszywe magnesy.



Jeśli ikona  nie jest dostępna, w aplikacji Ajax:

1. Przejdź do karty **Urządzenia** .
2. Wybierz Superior DoorProtect G3 Fibra z listy.
3. Przejdź do **Ustawień**, klikajc ikonę kłka zbatego .
4. Przejdź do menu **Kalibracja sensora maskujcego**.
5. Kliknij **Początek**.
6. Jeśli kalibracja si powiedzie, kliknij **Zamknij**, aby powrcic do ustawie. Jeśli kalibracja urzdzenia nie powiodła si, nalezy sprawdzi, czy urzdzenie jest prawidłowo zainstalowane i czy styk sensora magnetycznego jest zamknity. Kliknij **Uruchom ponownie**.

## Jak uruchomic autotest urzdzenia

Autotest urzdzenia pozwala uzytkownikom sprawdzi, czy wbudowane sensory urzdzenia działaj w prawidłowy sposb. Podczas autotestu sprawdzony zostanie sensor otwarcia, akcelerometr i sensor magnetyczny.

Aby uruchomic autotest, w aplikacji Ajax:

1. Przejdź do karty **Urządzenia** .
2. Wybierz Superior DoorProtect G3 Fibra z listy.
3. Przejdź do **Ustawie**, klikajc ikonę kłka zbatego .
4. Przejdź do menu **Autotest urzdzenia**.



Aby uruchomic autotest, upewnij si, e system jest rozbrojony i w danej chwili nie jest przeprowadzany inny test.

## 5. Kliknij **Początek**.

6. Jeśli kalibracja się powiedzie, kliknij **Gotowe**, aby powrócić do ustawień. Jeśli niektóre sensory są wadliwe, zalecamy skontaktowanie się z centrum serwisowym.

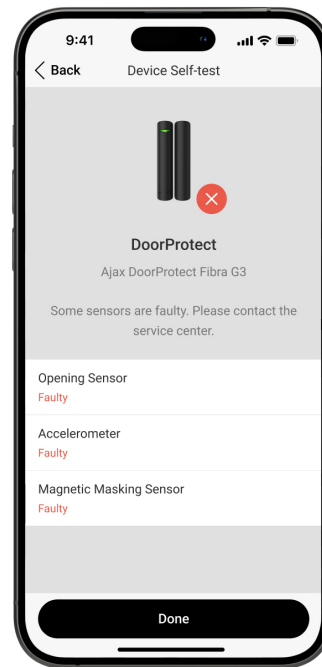
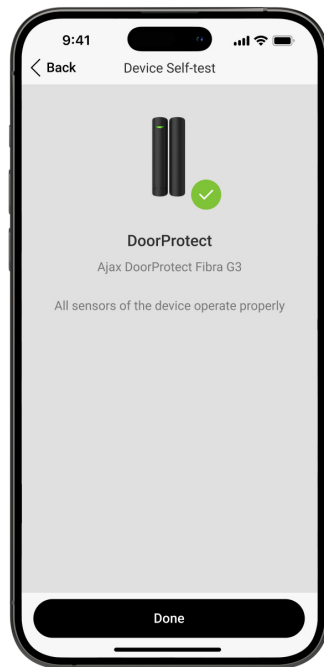

Użytkownicy i CMS otrzymają odpowiednie powiadomienie o wyniku testu po jego zakończeniu.

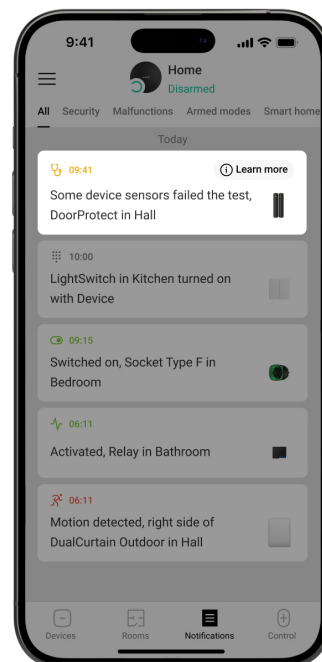
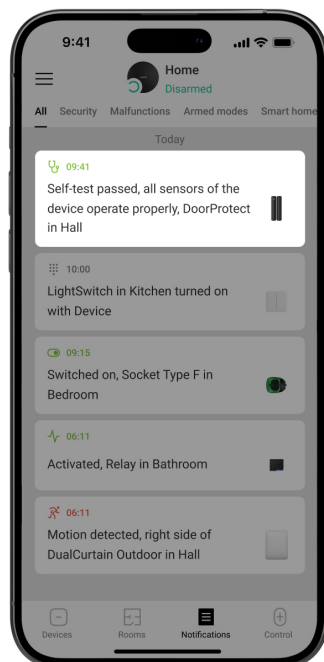

**Wskazanie**

Wskazanie	Zdarzenie	Uwaga
Zapala się na zielono na około sekundę.	Włączanie czujnika.	Czujnik włącza się natychmiast po włączeniu zasilania przez hub.
Zapala się na kilka sekund, aż czujnik zostanie podłączony do huba.	Podłączanie czujnika do huba.	
Zapala się na zielono na około sekundę.	Alarm/wyzwolenie styku antysabotażowego.	
Powoli zapala się na zielono, a następnie powoli gaśnie (po alarmie lub wyzwoleniu styku antysabotażowego).	Niskie napięcie na linii Fibra.	Napięcie wynoszące 7 V <sub>DC</sub> lub mniej jest uważane za niskie.  Sprawdź mocowanie czujnika.
Zapala się na zielono na około sekundę.	Wykrywanie maskowania.	Czujnik sygnalizuje maskowanie, nawet jeśli wskaźnik LED alarmu jest wyłączony.
Miga szybko dwa razy.	Kalibracja sensora maskującego przebiegła pomyślnie.	

## Konserwacja

Regularnie sprawdzaj działanie czujnika. Czyść na bieżąco obudowę urządzenia z kurzu, pajęczyn i innych zanieczyszczeń. Używaj miękkiej, suchej ściereczki, odpowiedniej do pielęgnacji sprzętu.

Do czyszczenia czujnika nie należy używać żadnych substancji zawierających alkohol, aceton, benzynę i inne aktywne rozpuszczalniki.

## Dane techniczne

Wszystkie dane techniczne

## Zgodność z normami

## Ustawienie zgodna z wymaganiami EN

# Gwarancja

Gwarancja dla produktów Limited Liability Company „Ajax Systems Manufacturing” jest ważna 2 lata po zakupie.

Jeśli urządzenie nie działa prawidłowo, zalecamy najpierw skontaktować się z działem wsparcia technicznego Ajax. W większości przypadków problemy techniczne można rozwiązać zdalnie.

## Obowiązki gwarancyjne

## Umowa użytkownika

### Wsparcie techniczne:

- e-mail
- Telegram

Subskrybuj nasz newsletter dotyczący bezpieczeństwa.  
Obiecujemy zero spamu

**Subscribe**